

いと人間くん！

さく・かきもとさところ



15

はじめていと人間くんを見た方は・・・

- 『いと人間くん！第一巻』 <http://p.booklog.jp/book/45801>
『いと人間くん！第二巻』 <http://p.booklog.jp/book/47227>
『いと人間くん！第三巻』 <http://p.booklog.jp/book/48704>
『いと人間くん！第四巻』 <http://p.booklog.jp/book/50190>
『いと人間くん！第五巻』 <http://p.booklog.jp/book/51327>
『いと人間くん！第六巻』 <http://p.booklog.jp/book/52498>
『いと人間くん！第七巻』 <http://p.booklog.jp/book/53663>
『いと人間くん！第八巻』 <http://p.booklog.jp/book/54695>
『いと人間くん！第九巻』 <http://p.booklog.jp/book/55983>
『いと人間くん！第十巻』 <http://p.booklog.jp/book/57292>
『いと人間くん！第十一巻』 <http://p.booklog.jp/book/58432>
『いと人間くん！第十二巻』 <http://p.booklog.jp/book/59615>
『いと人間くん！第十三巻』 <http://p.booklog.jp/book/60928>
『いと人間くん！第十四巻』 <http://p.booklog.jp/book/62407>



いと人間くん! (309)

— ぜったいに^{お世}落とさない人 —



さく. かきもと せい

2013. 1. 8

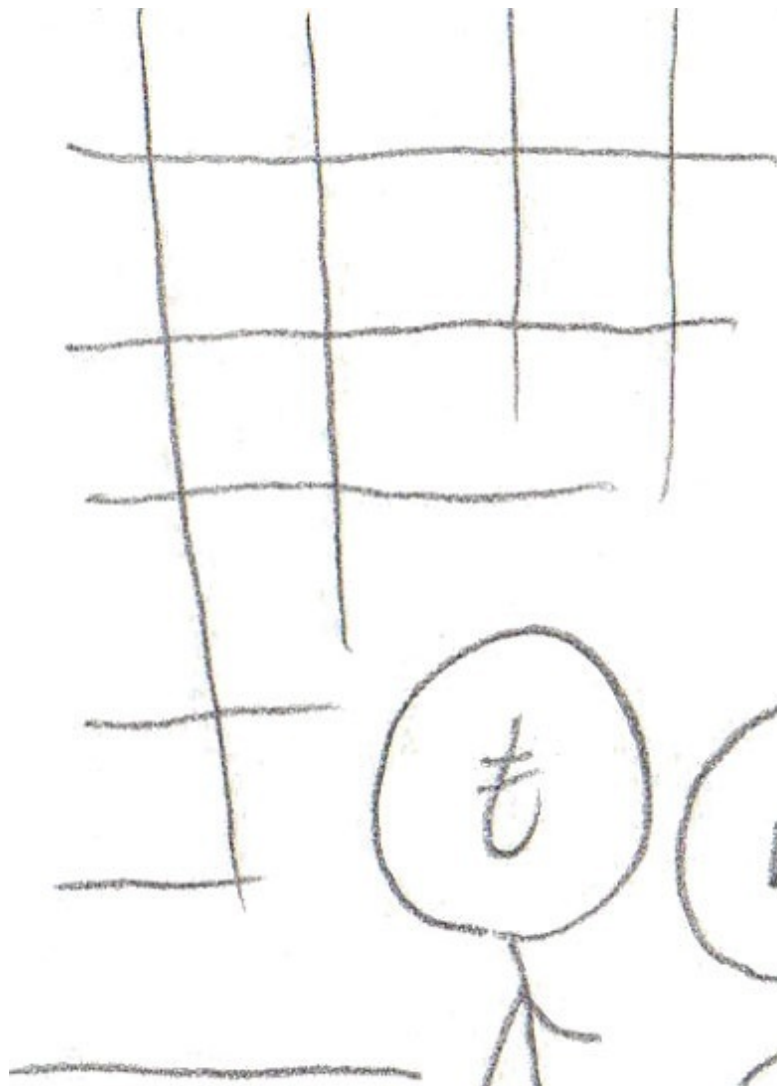

あっちにも
だれかいるよ。

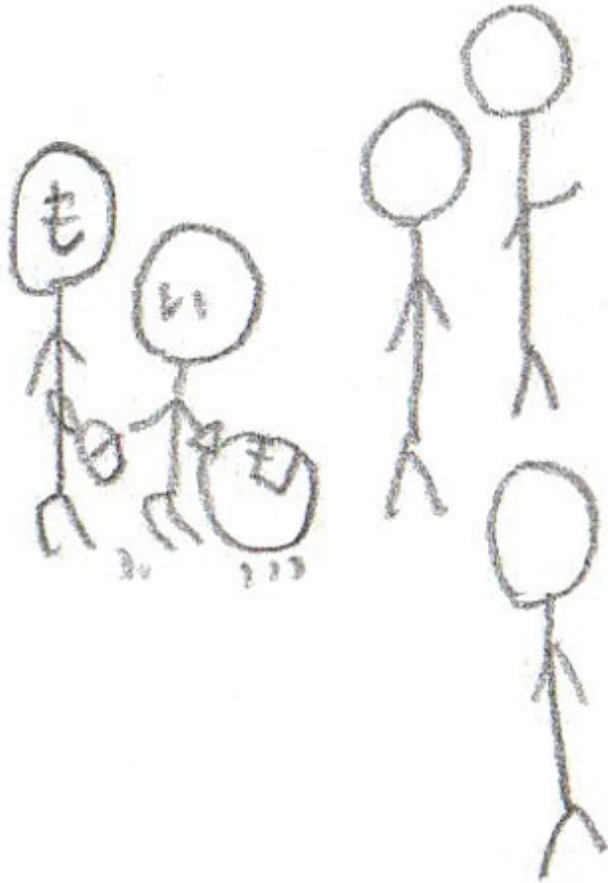

けん玉をする人

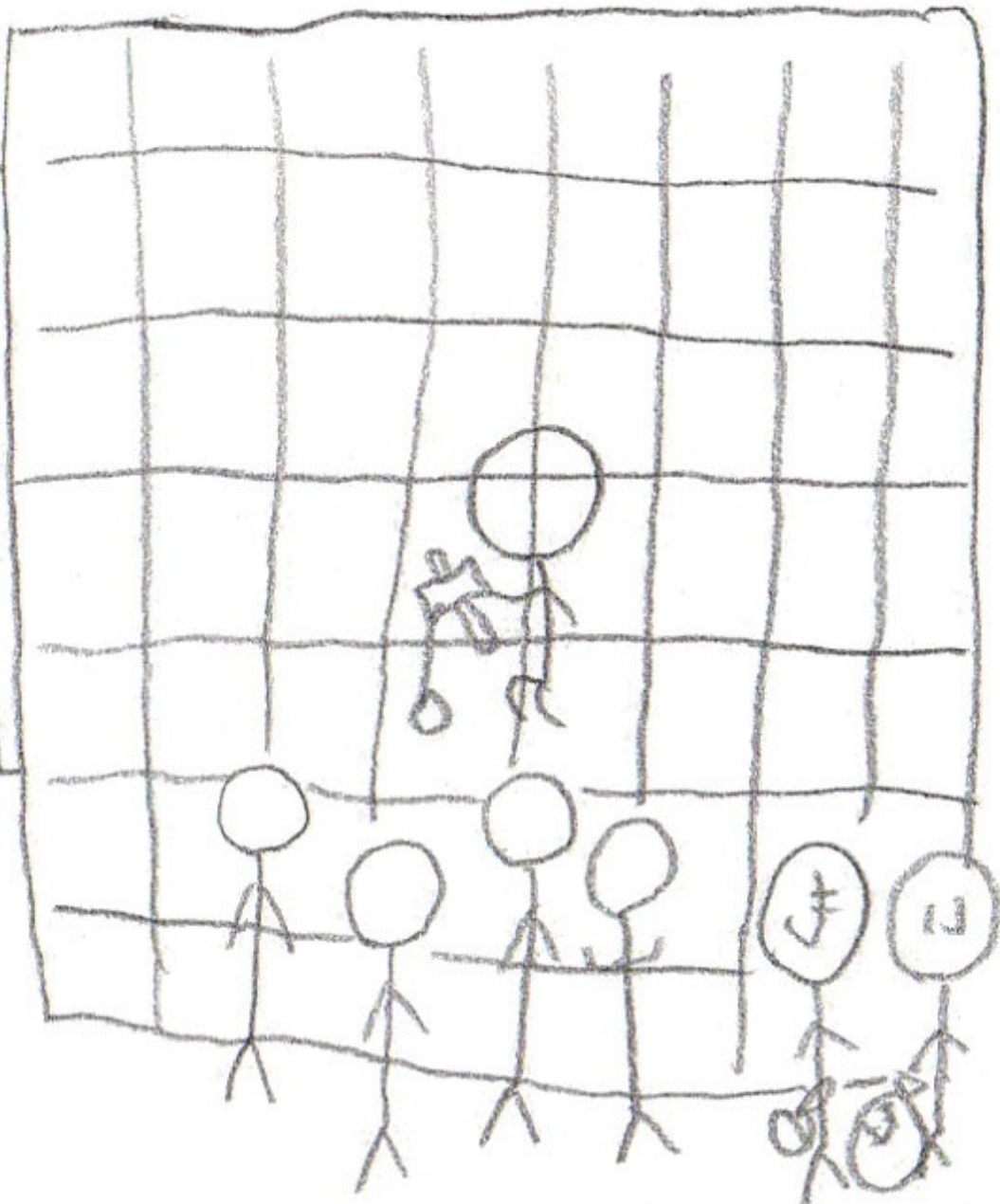



カ
キヤ

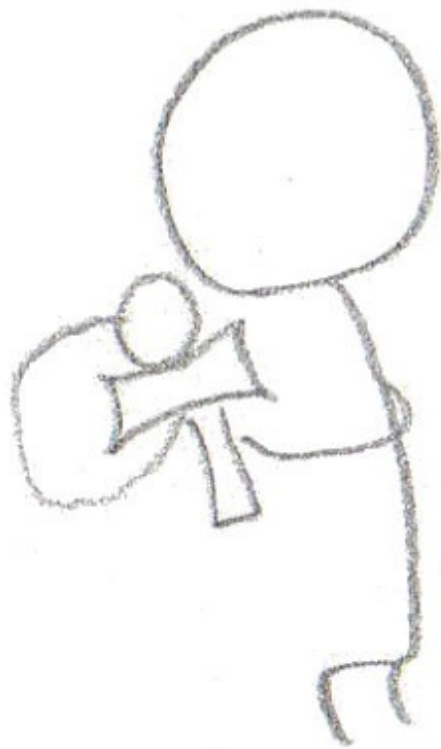

けん事をやる人

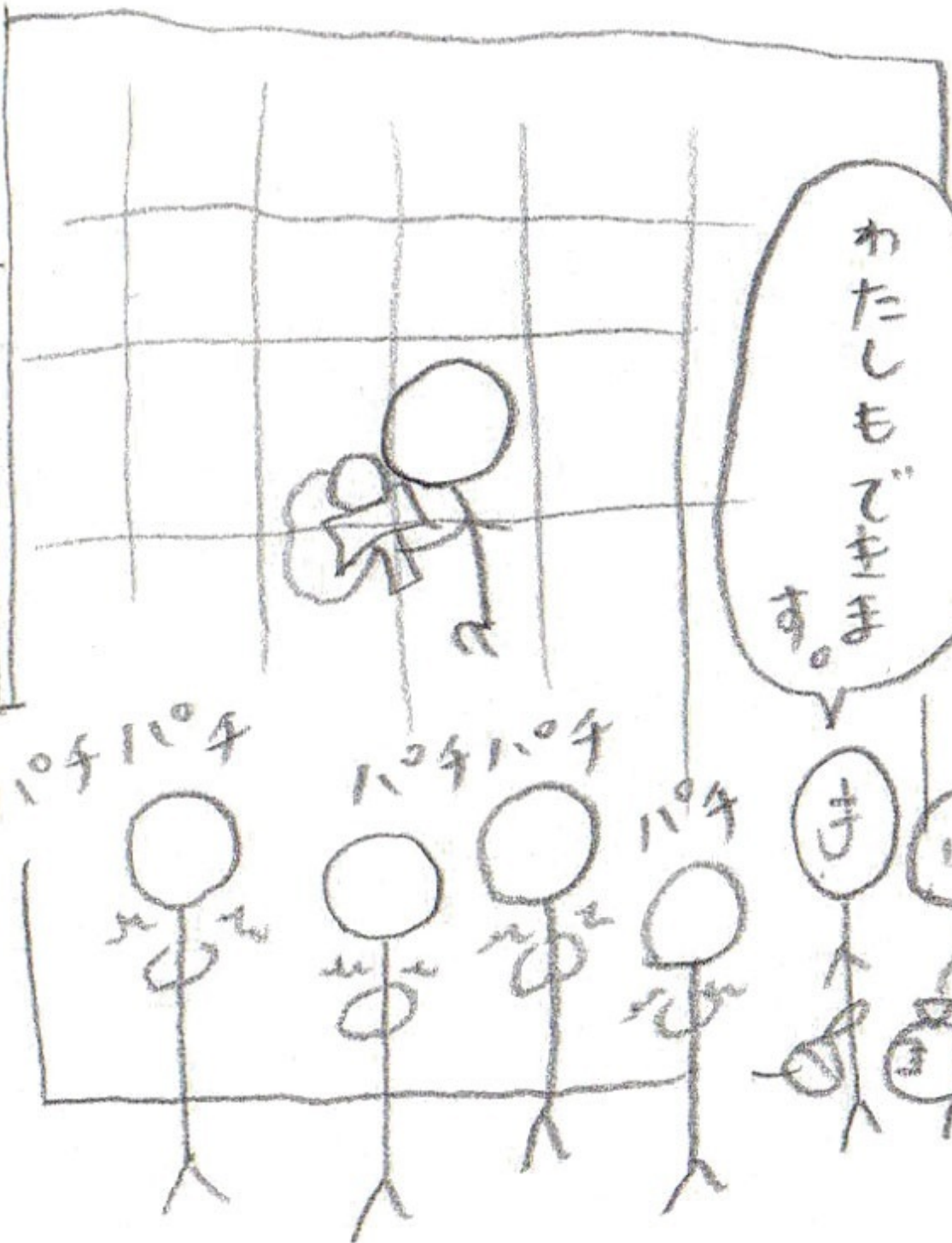

わたしもできます。

ここには、いろいろな人が
いるようだ...!!



いとにんげん王

次回、おたのしみに!!

③10 よこく...

次のいと人間は...?

いと人間くん! (310)

— なにもしてないわけじゃ

ない—



さく。かきとく とき

2013. 1. 9

わたしも
けん玉やん
たい!

も

へ

はいつ次に
行くよ。





かさかす人

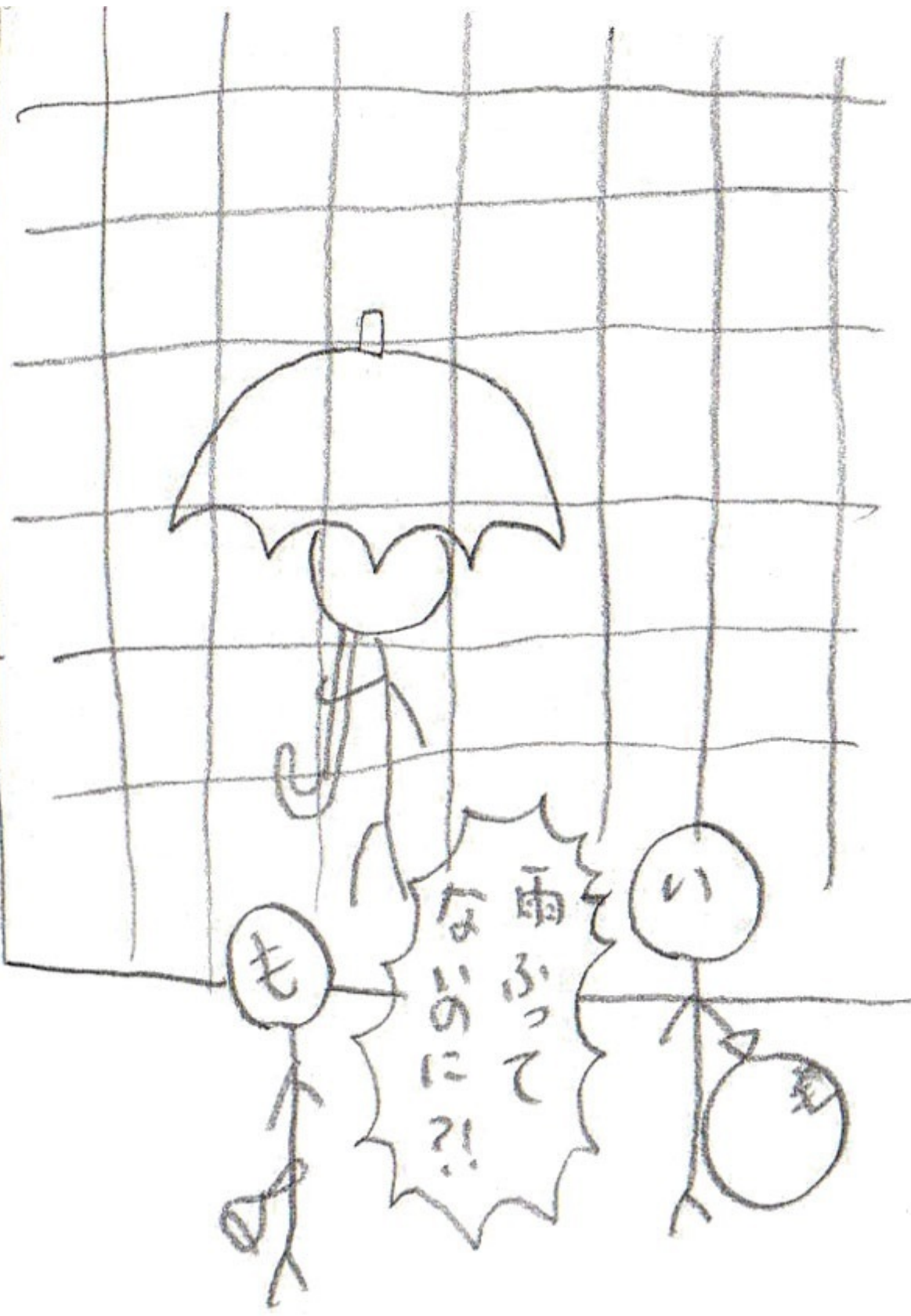

片足で立つ人

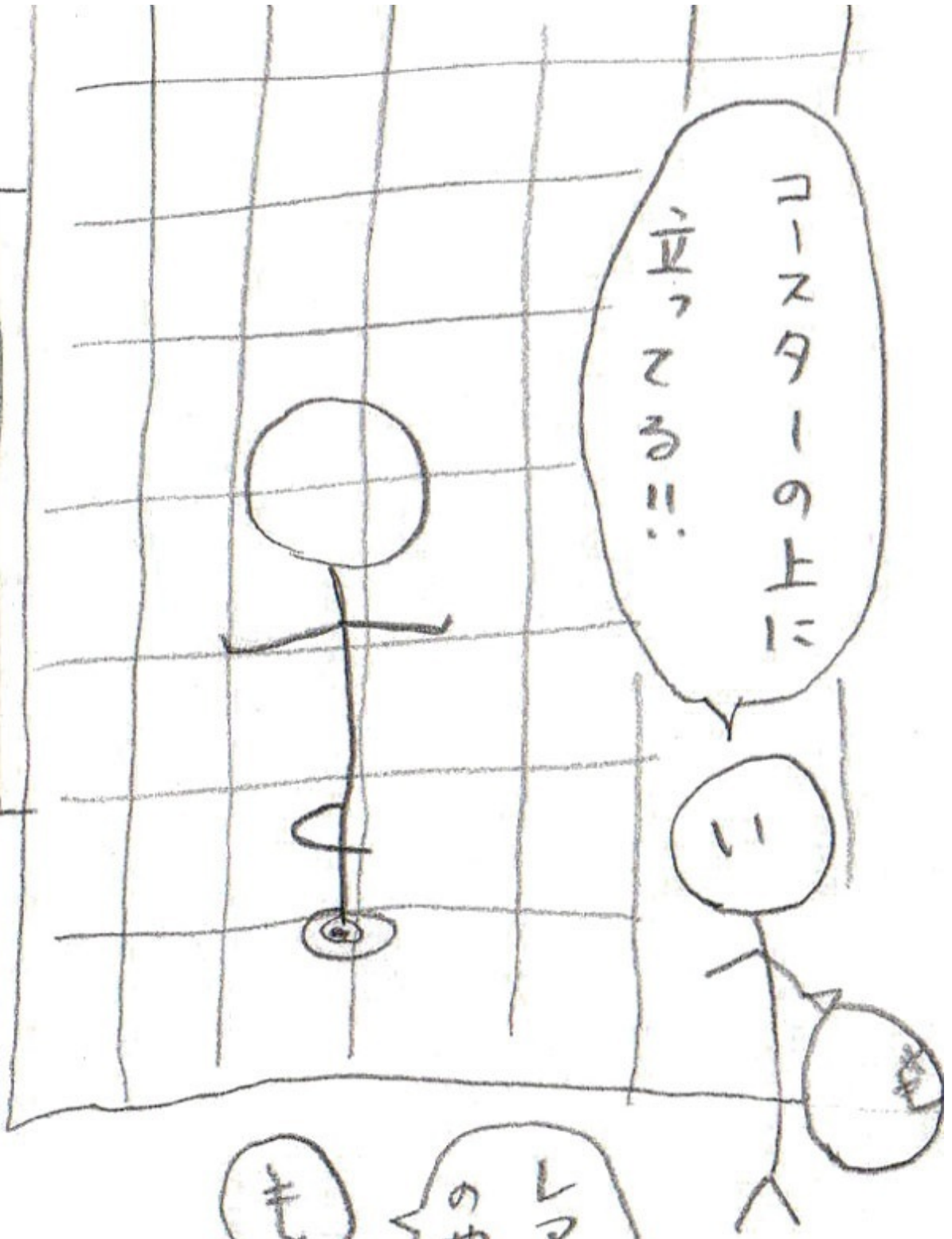

コースターの上に立ってる!!

い

レアな四柄のやつです!!

も

クッキーをやく人

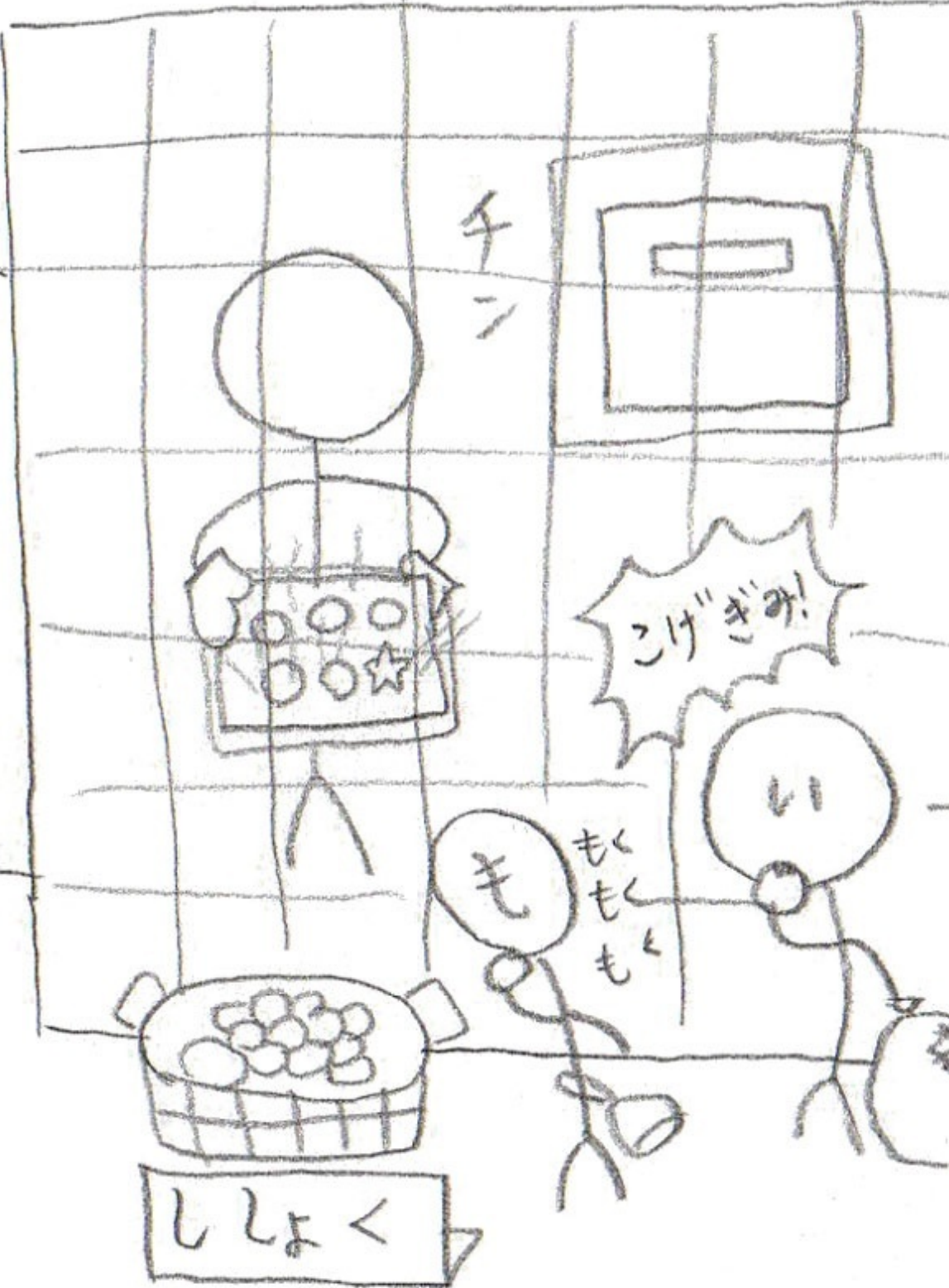

クッキーをやく人

チン

こげ'ぎみ!

もくもくもく

い

ししょく

字を書くと人

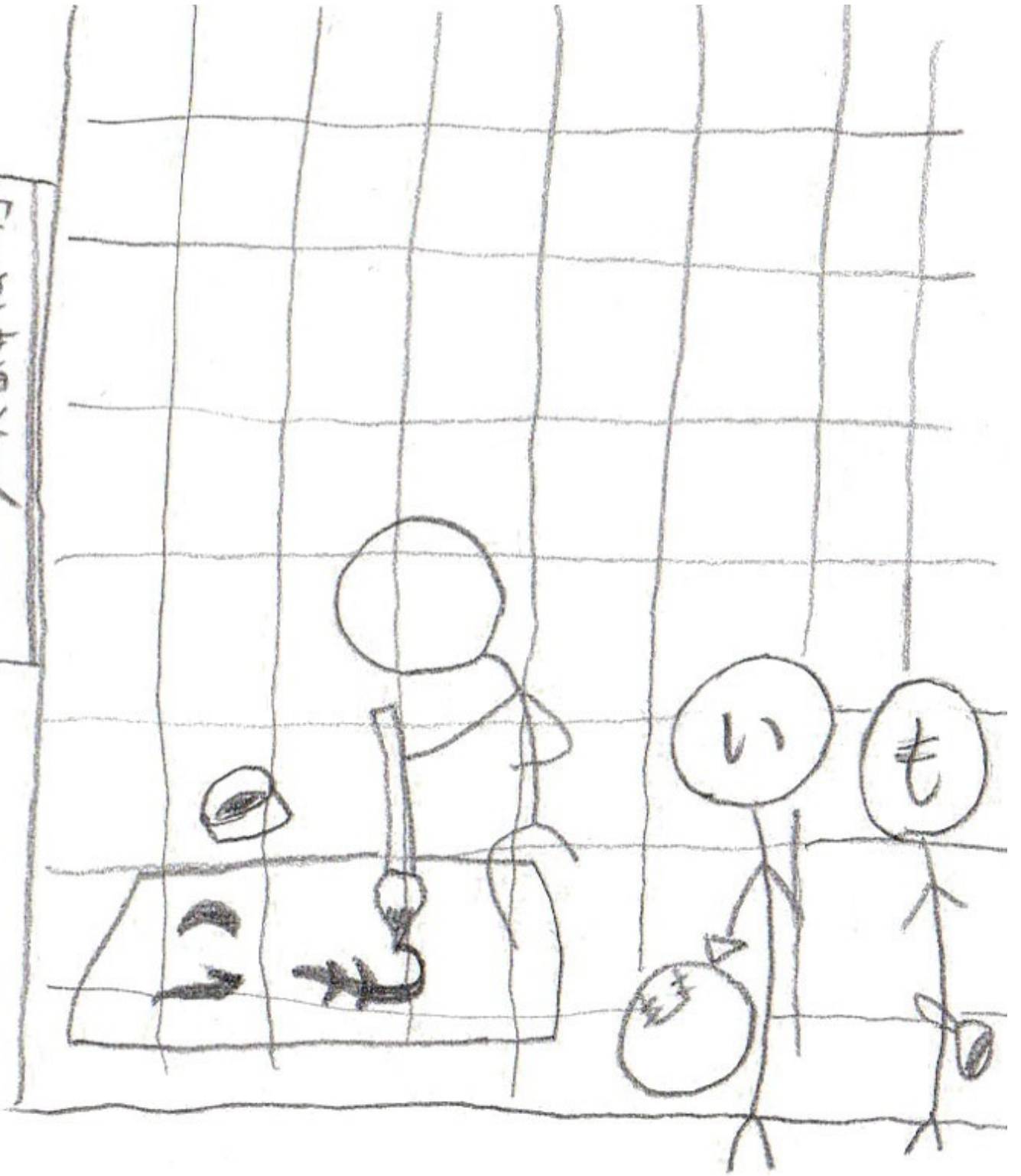

ほんとに^い色々な人がいるの
だった...!!

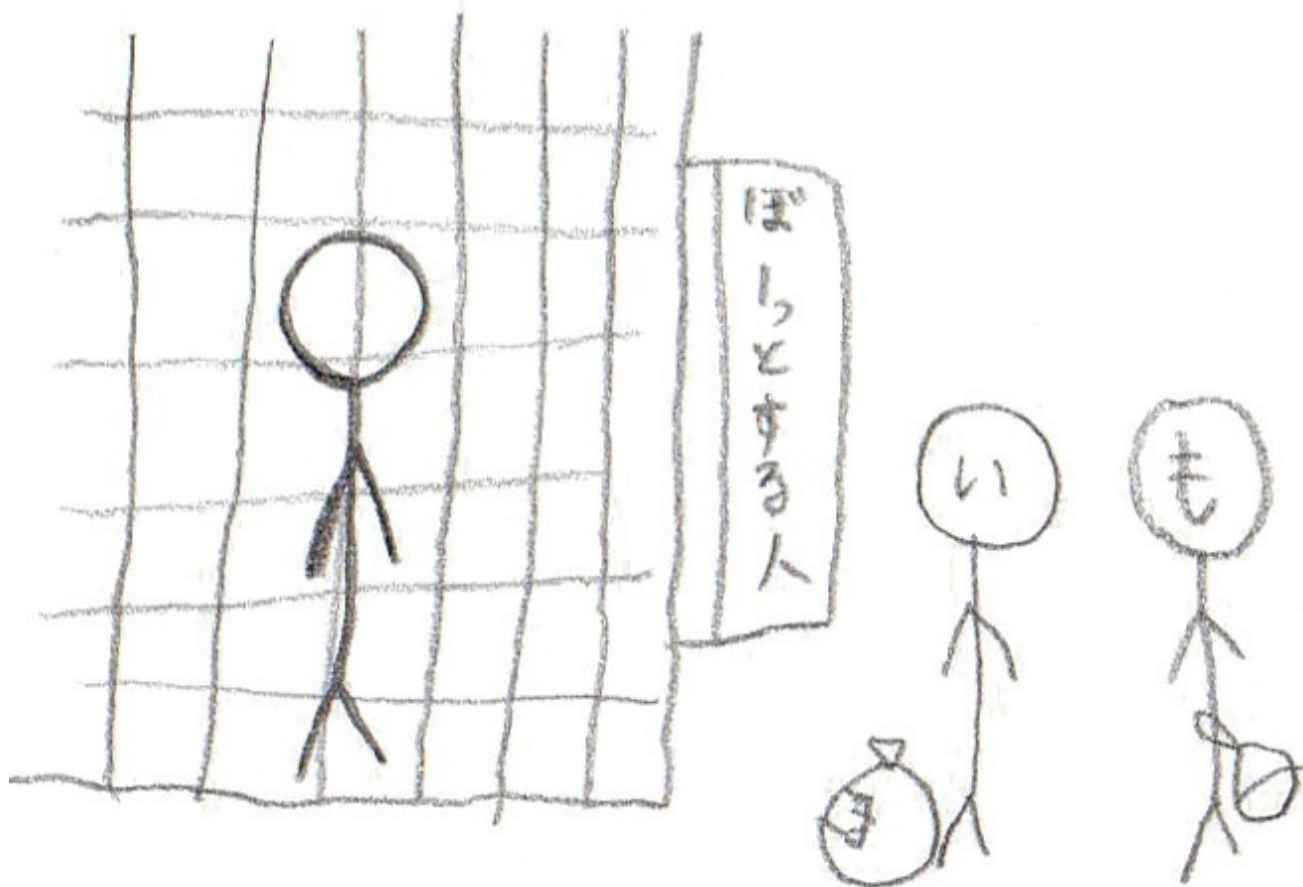

2 又回、おたのしみに!!

③11 よこぐ...

ももると W, C, A

いと人間くん! (311)

— ^{わす}忘れかけのうわさ —



すく.かきもと さとこ

2013. 1. 10

わたし、トイレ行きたくなってきたよ!!

も

しきほり





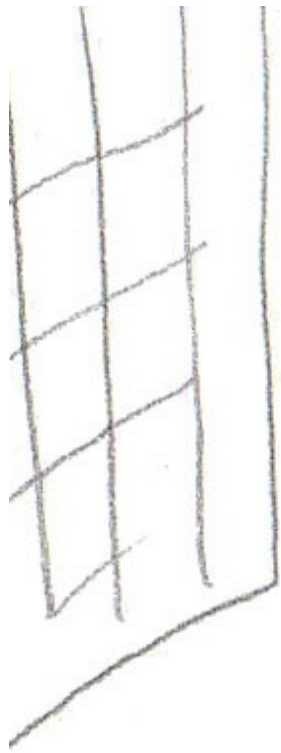



ありました！

ほんとだ





そういえば、こわい
うわさって何だったのさ.

い

¥

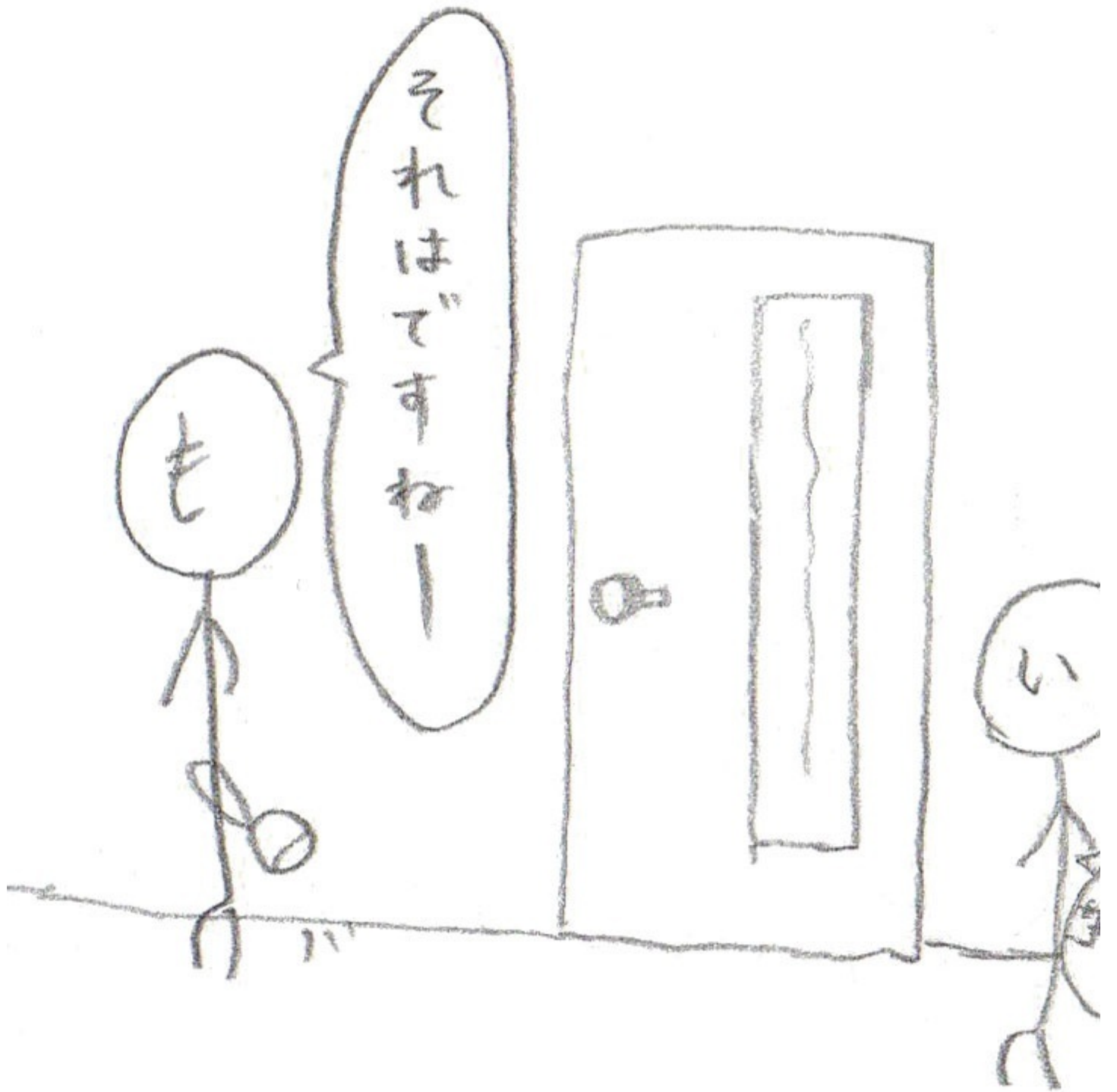

ついに、こわいうわさが、
^{あき}明らかになる…?



次回、おたのしみに!!

③12よこく…

そのとびら… あけてみる

いと人間くん! (312)

— トイル^いに行^{あいた}る間に —



さく.かきもと さとこ

2013 . 1 . 11

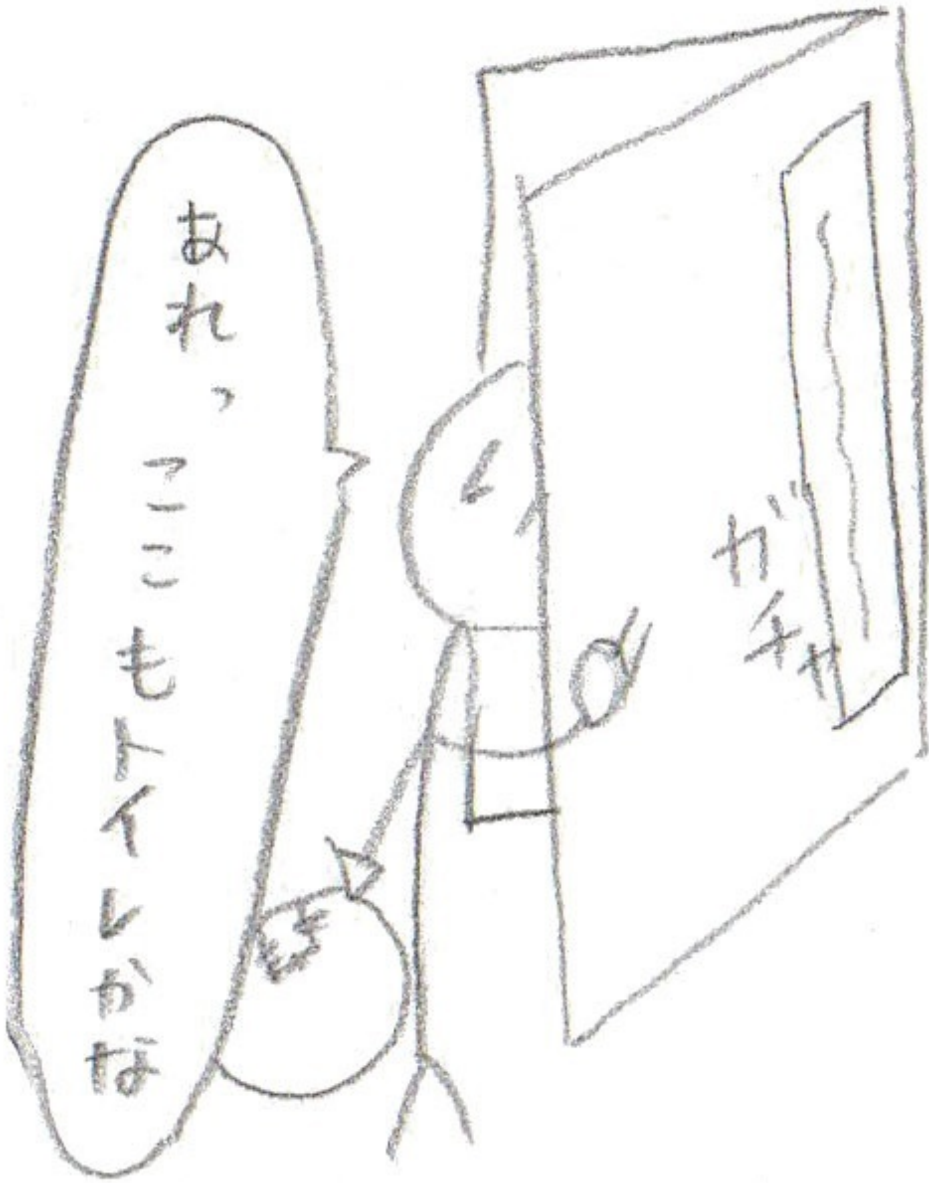

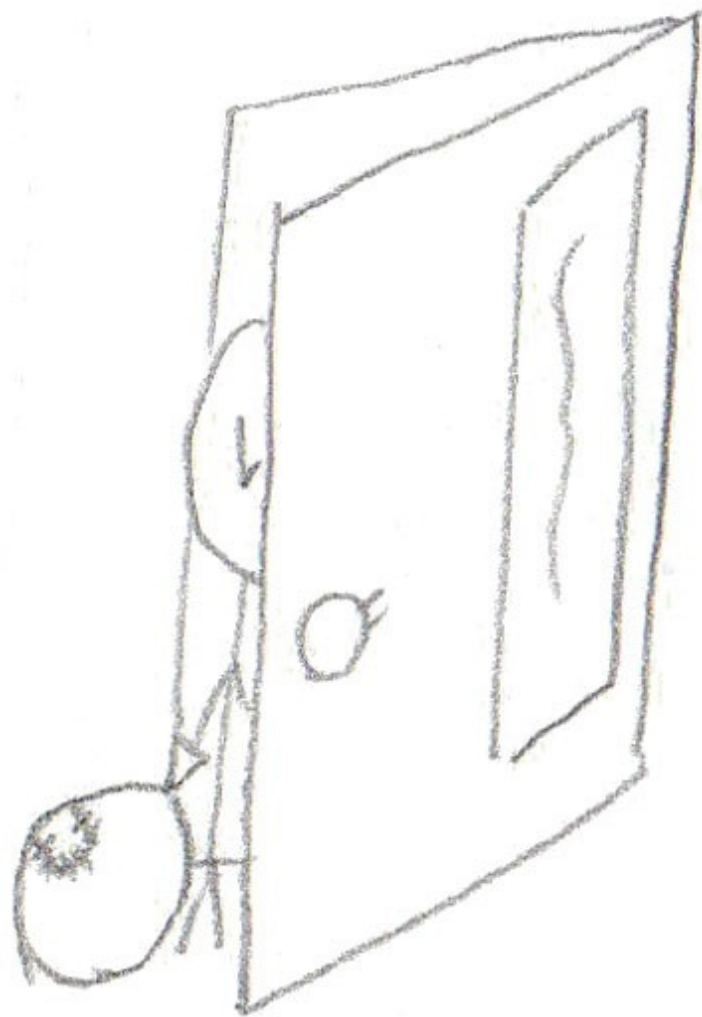



W.C.

5

えーっとたしか

パティ

B



W.C.

一度^{いちど}入ったら出てこれ
ない場所があるとか...

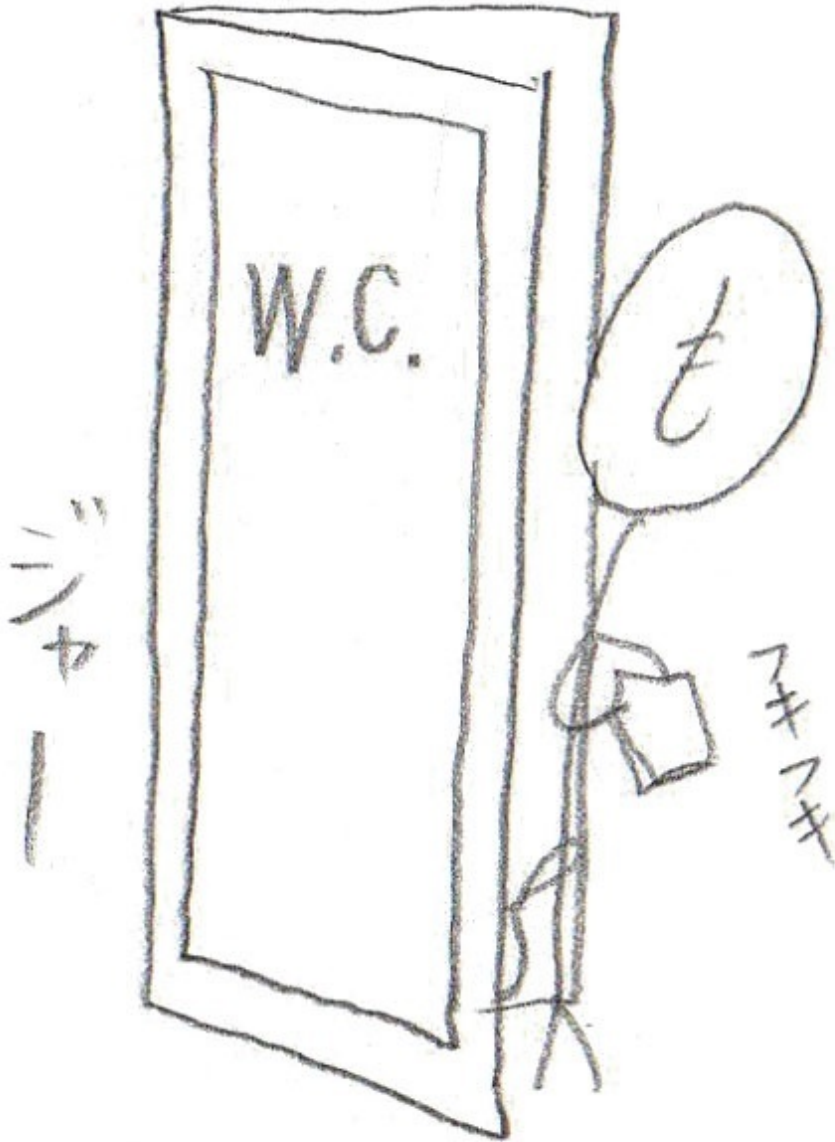

コイン

スロット

投入



W.C.

も

あれ？ 尺さん？

ニーン

いとくんは、^し知らない
ドアの ^{なか}中に入ってしまった
しまった…!!



次回、おたのしみに!!

③13 おこく… ^{はや}
ももると 早とちり

いと人間くん! (313)

— 見^みえても、言^よってない —



さく、かきもと さとこ

2013. 1. 12



あれ、
兄さん
いないなー

W.C.
(男)

もう帰^{かえ}っちゃったのかな...





も

じゃーわたしも
かーえろっ!

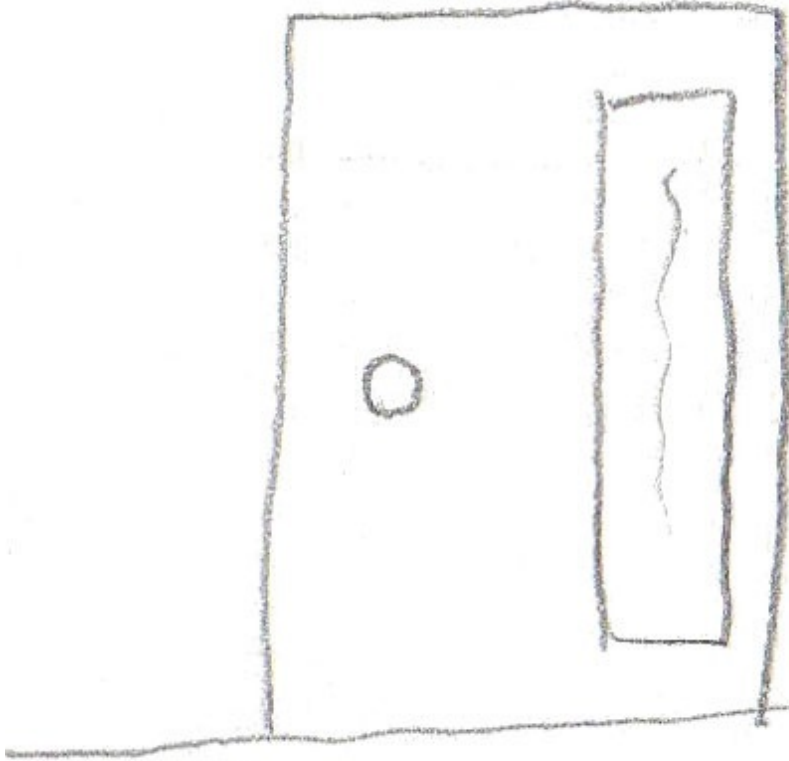

シ — — —

0 =

いちどはい
一度入ったら、もう家いえに帰かえりません

いとくんは、どこへやら?!



次回、おたのしみに!!

314 よこく...

いとくんは、^{なに}何をしているのか?!

いひと人間くん! (314)

— そのここの いとくん —

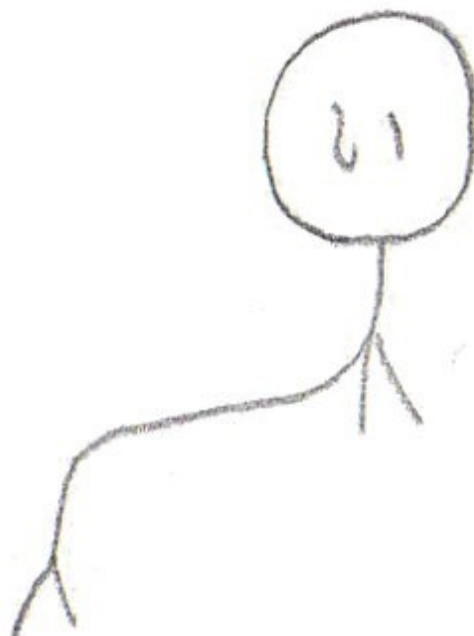

さく、かきもとさとこ

2013.1.13



ん、なんだこれ

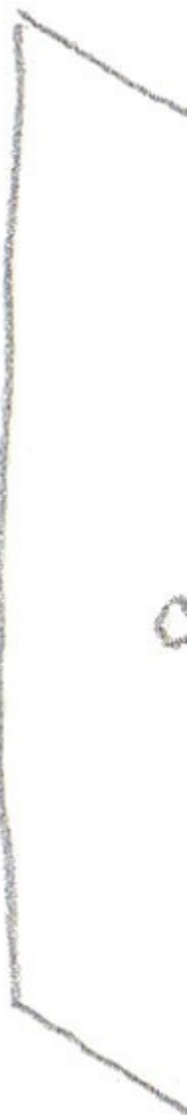
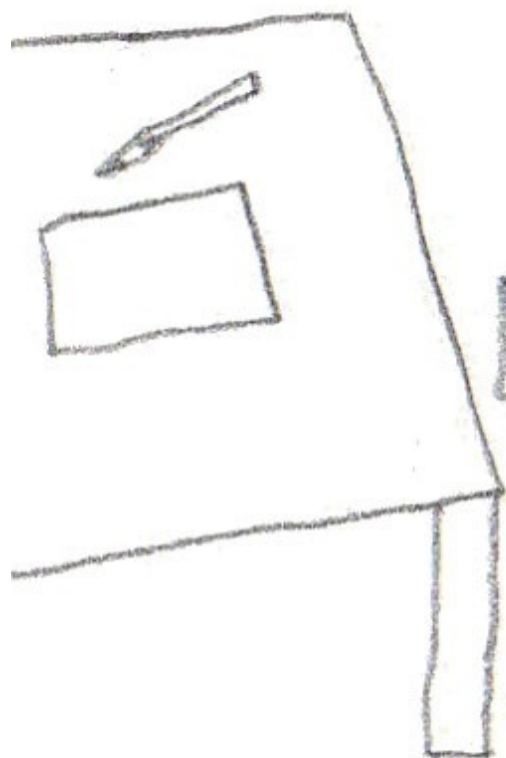

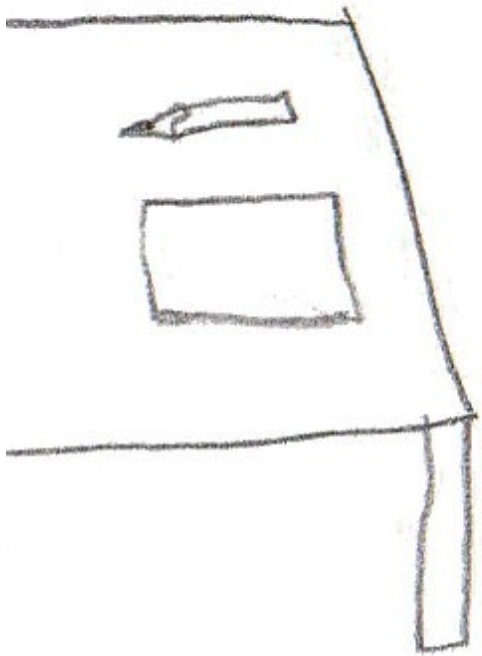
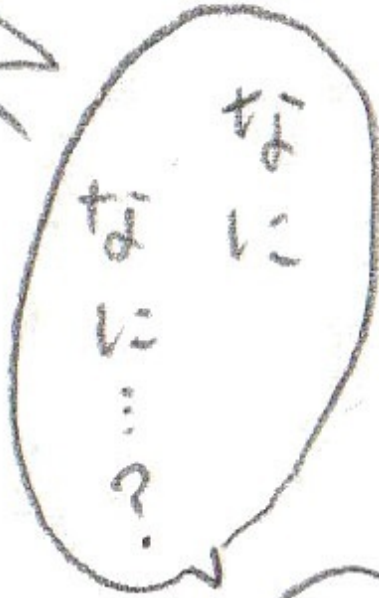

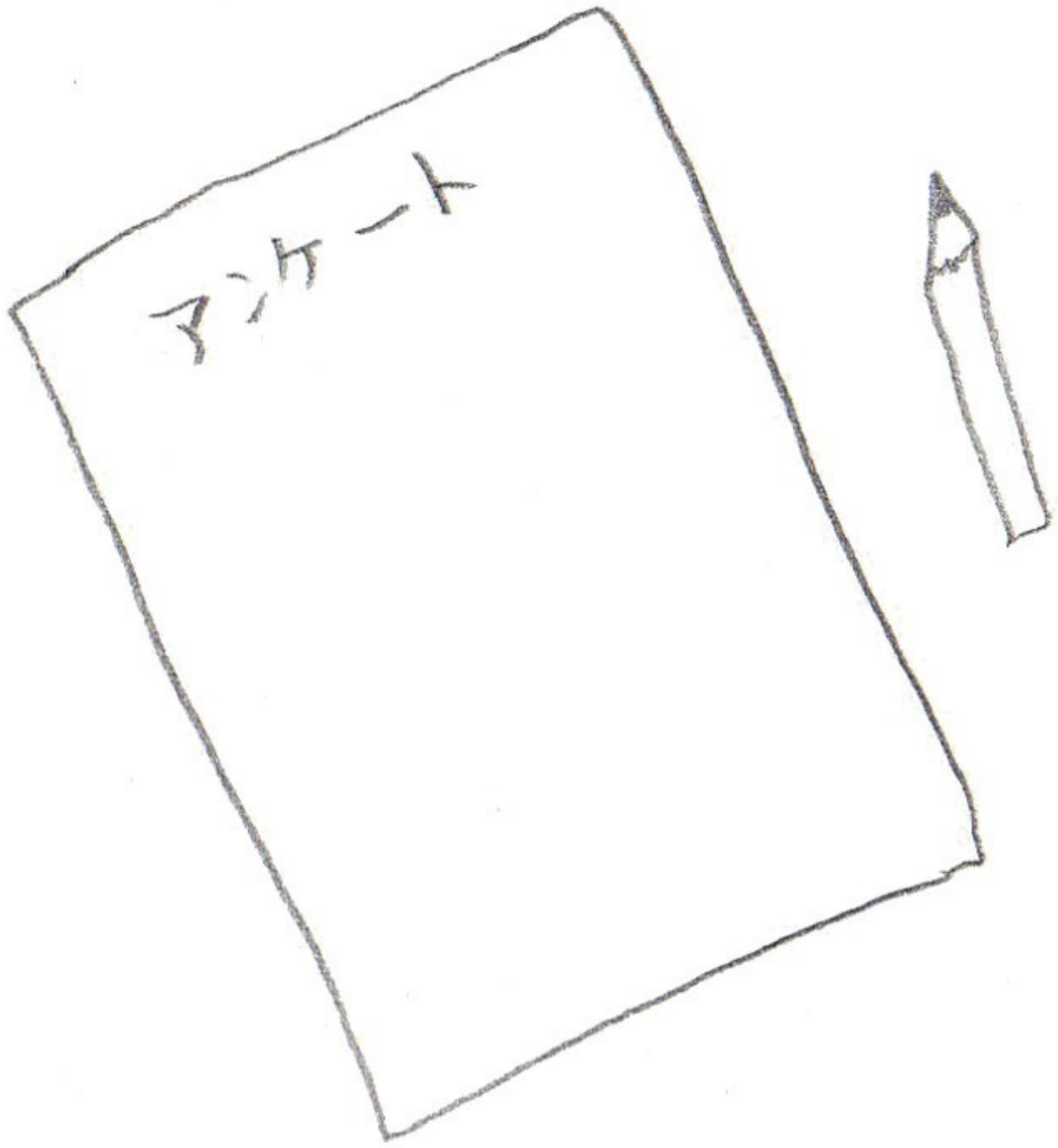

ノート



えーっと
「おにランドは…」



アンケート

① おアンケートは、
おもしろかったですか？

- A. おもしろすぎる
- B. はい、はいはどうかかなーと思ったけど
- C. ぜんぜんおもしろくない
- D. おもしろくない。



えーと、エ、おもしろく
ない。……と

エーアッ

そのころいとくんは、

アンケートに^{ニタ}答えていた…!!!

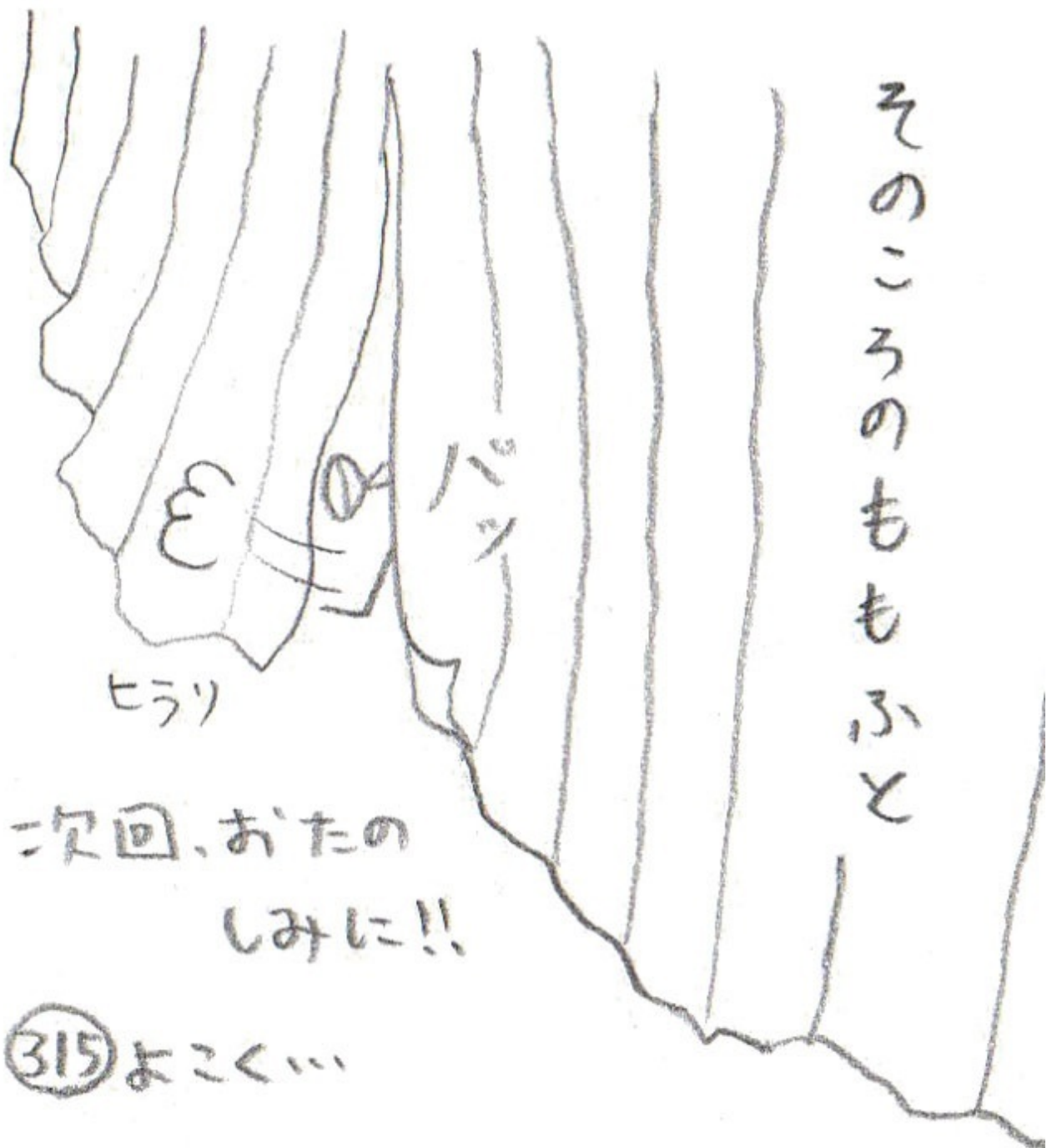

そのころのももふと

ヒラリ

次回、おたの
しみに!!

③15よこく…

アンケート ② もこたえる。

いと人間くん! (315)

— そういえば、できること —



さく、かきもと さとこ

2013. 1. 14

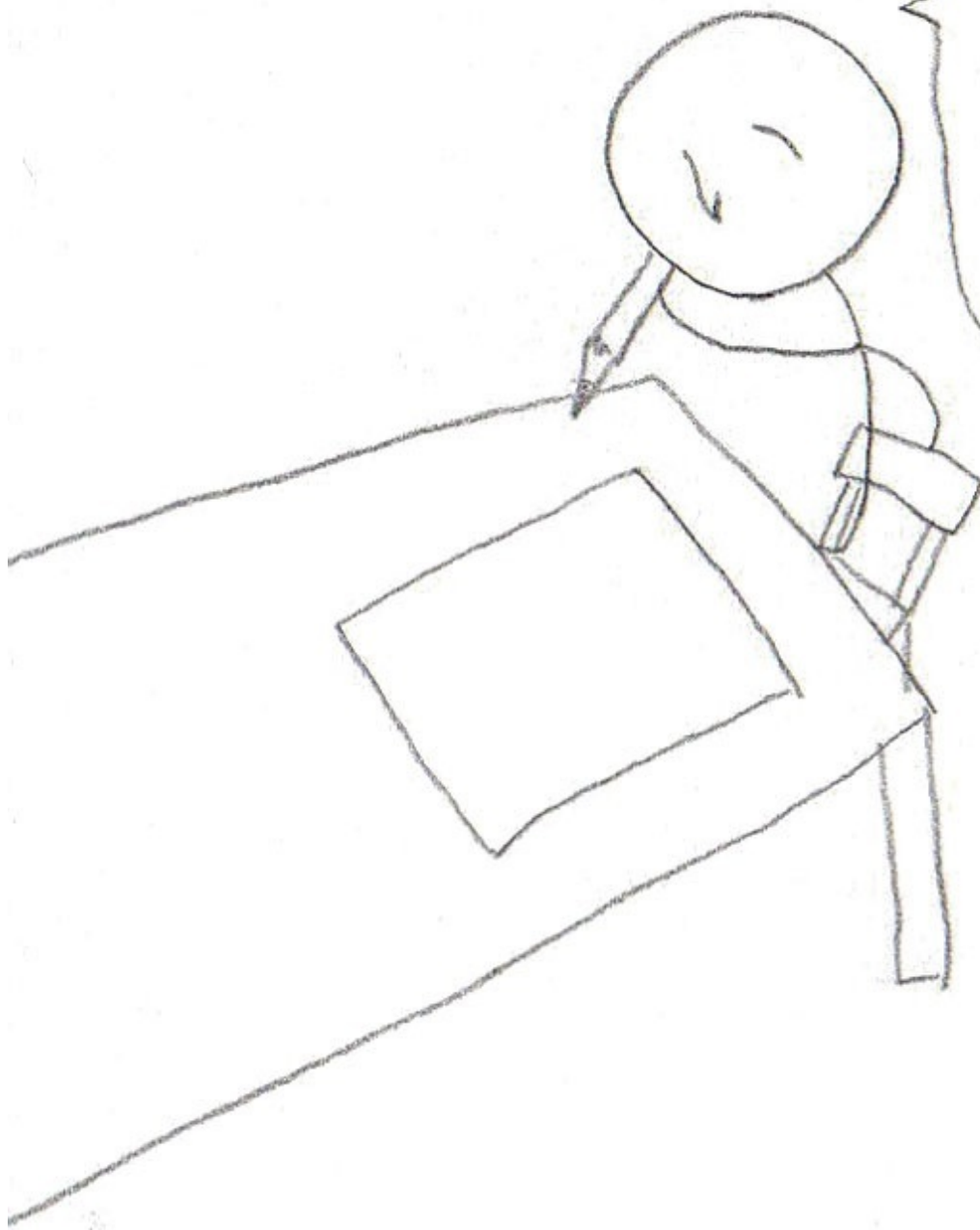

えーと、②は……

① おもしろくない

② あなたのしゅみ・とくぎは？

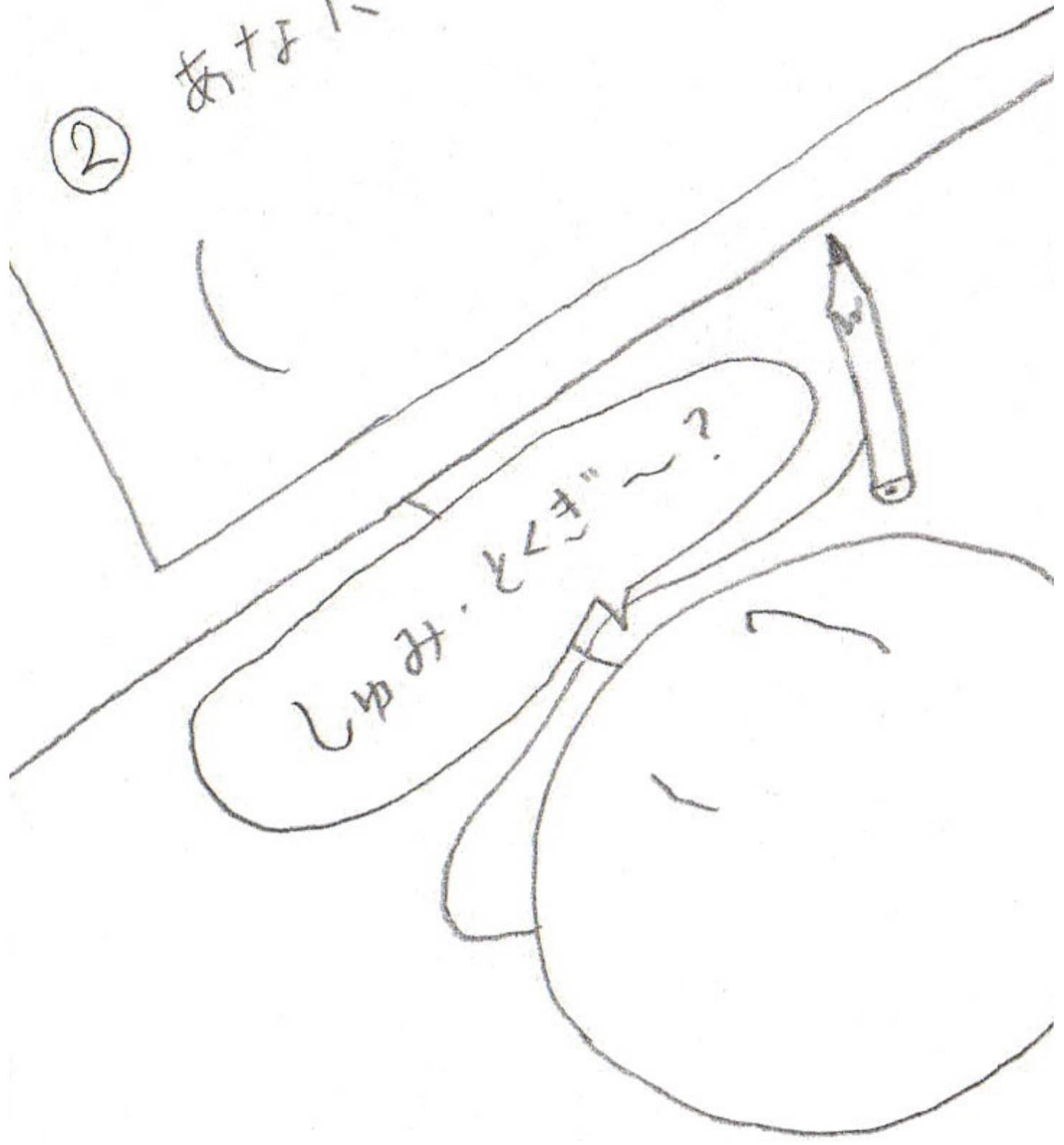

しゅみ・とくぎ"〜"？

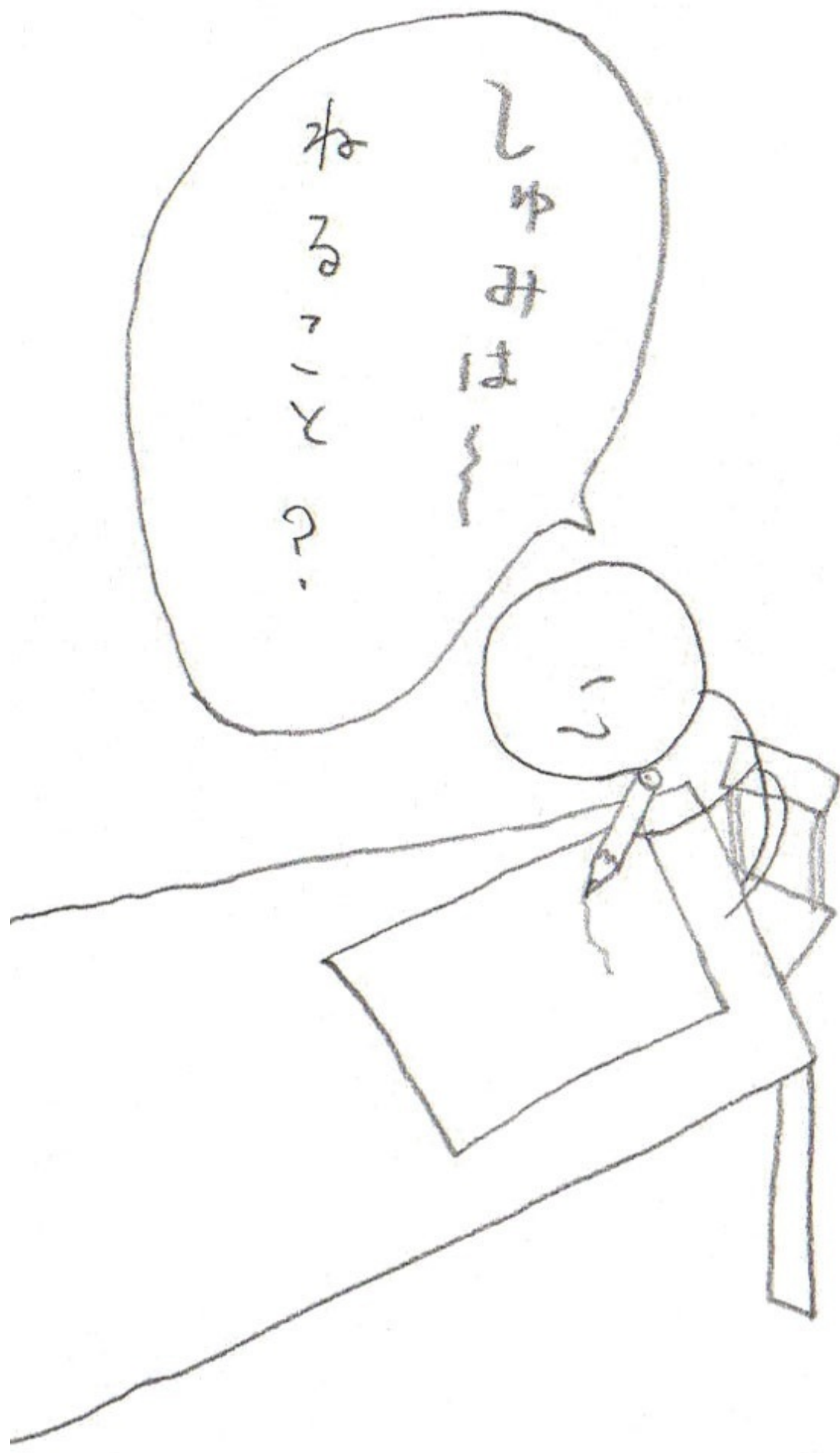

しゆみは
ねるゝーん？

何だったっけ？

あれあと

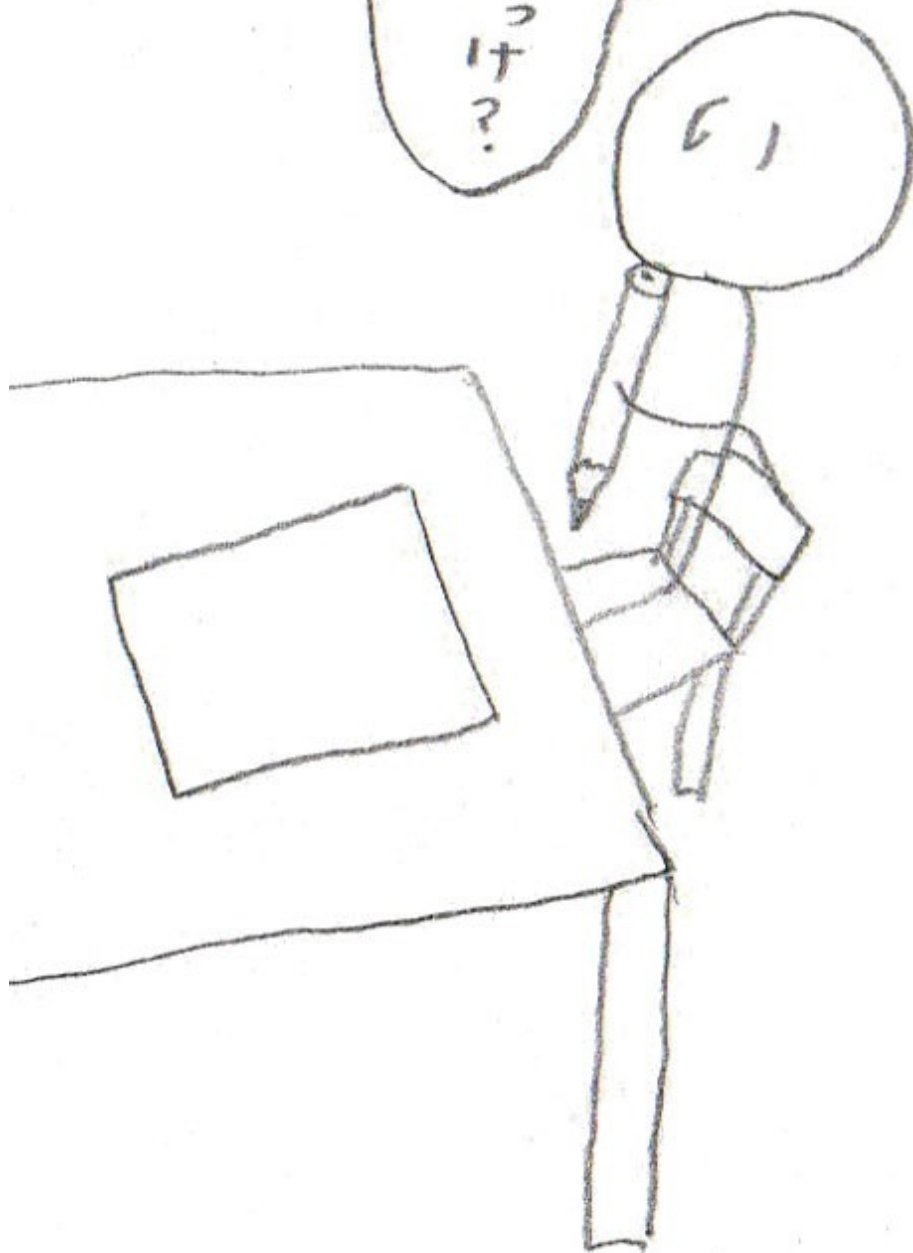

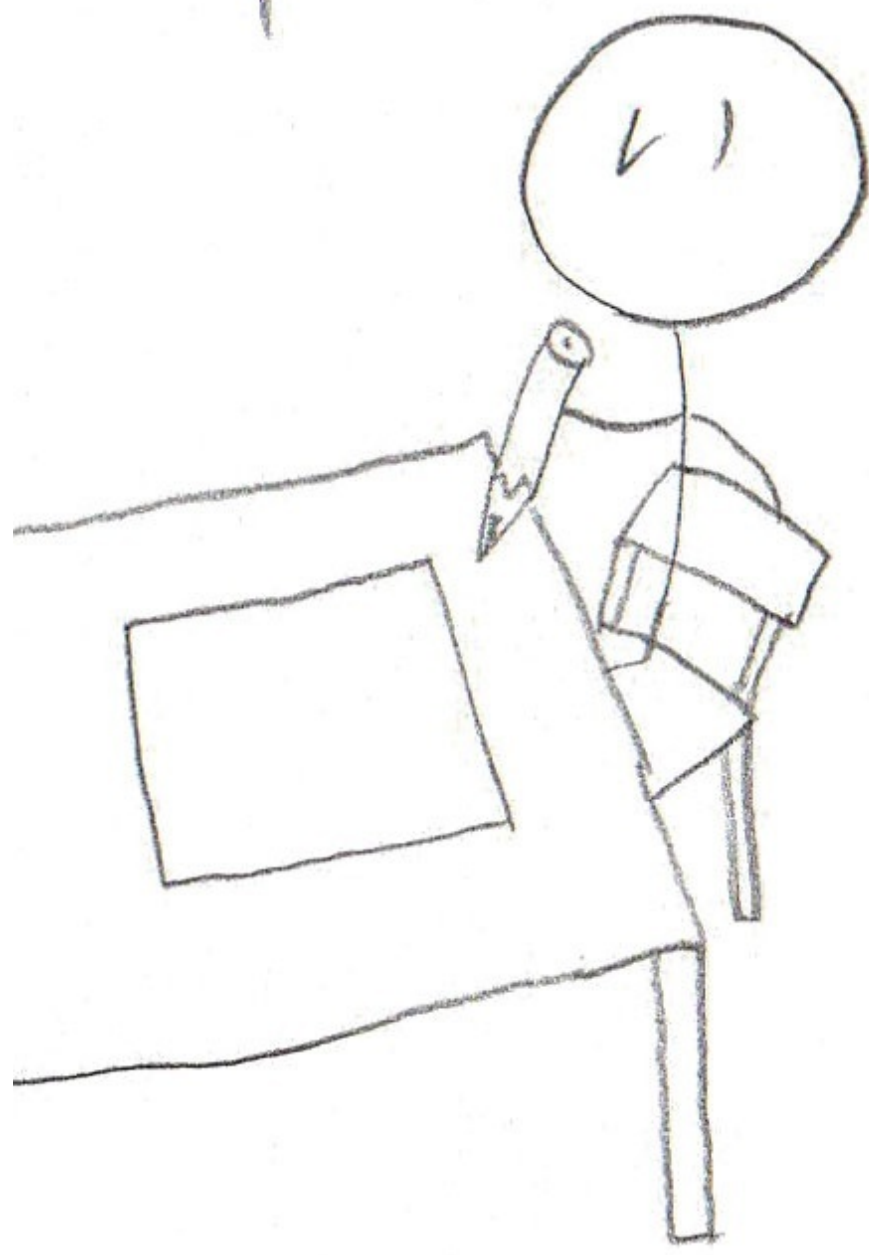
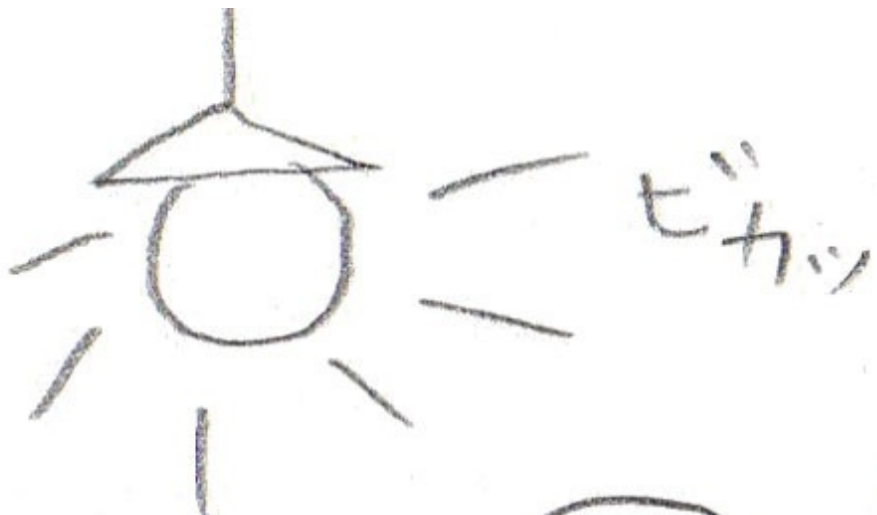

あ、おもいだした！
特技！



似に
顔が
絵お
え
……
と

かき
かき

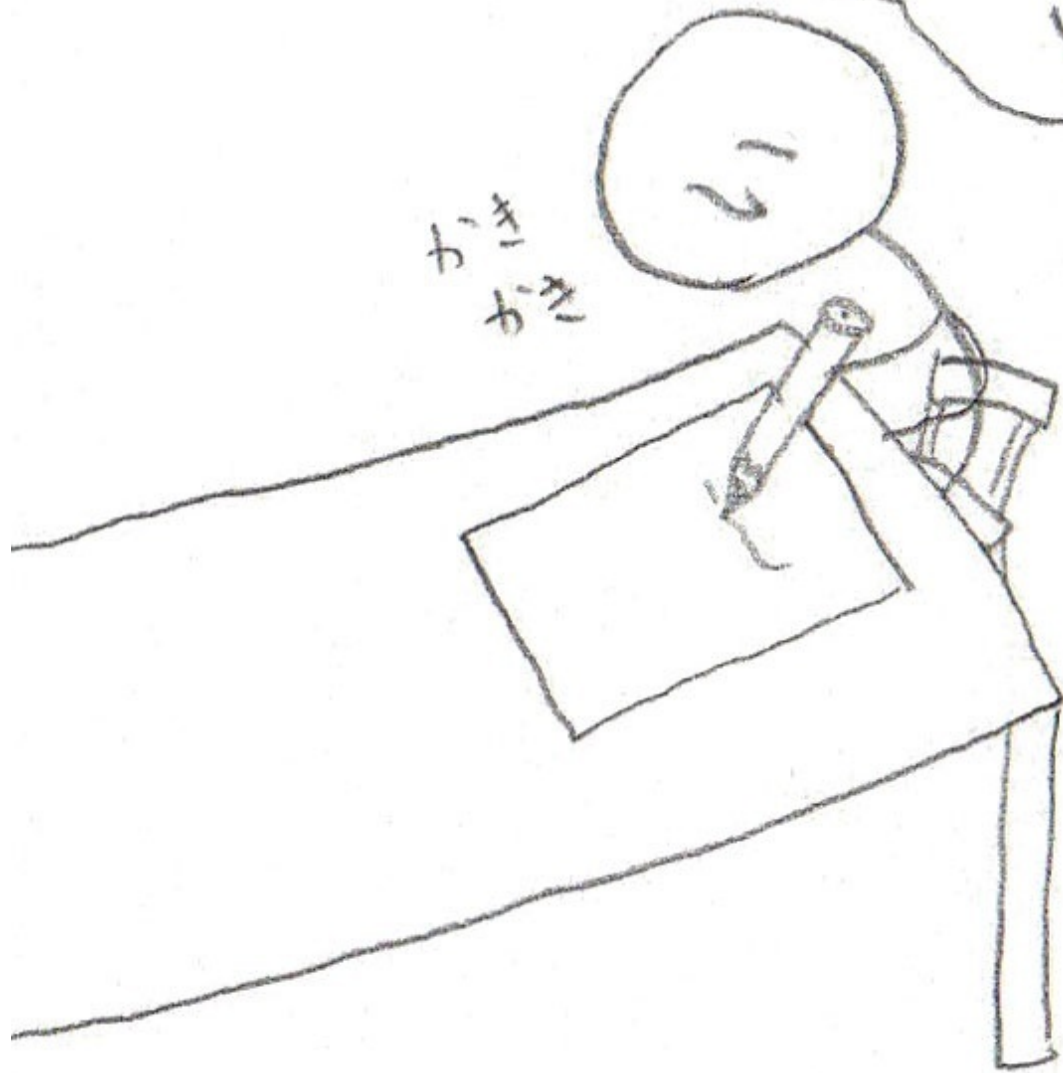

いとくんは、^{ひた}久しぶりに、
^{じぶん}自分のとくぎ^いを^し意識した
のであった...!!

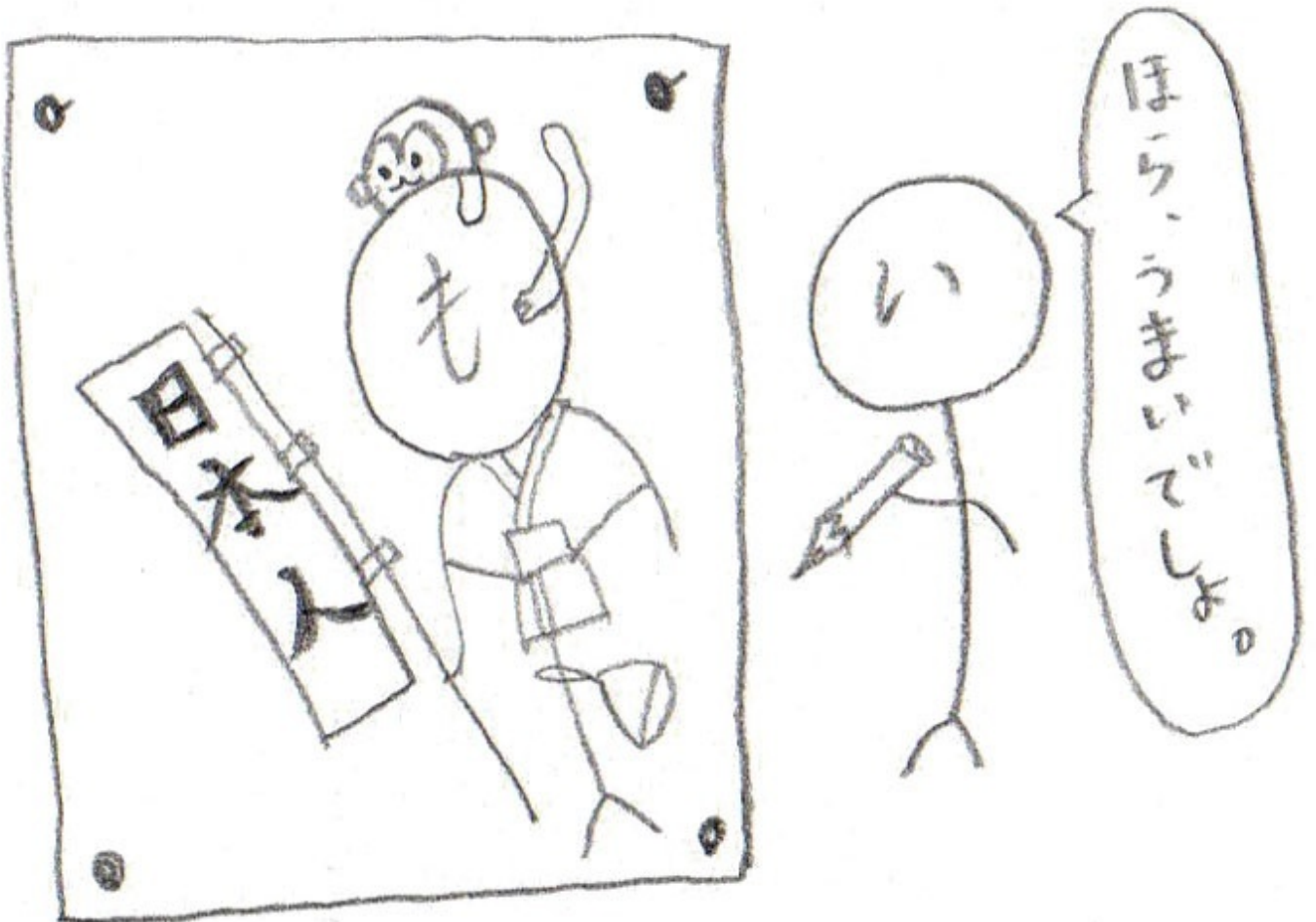

次回・おたのしみに!!

③16 よこく...

たにがががさる...

いと人間くん! (3/6)

うんめい ほんい どう
- 運命の 横糸動 -



さく. かきもと すとこ

2013.1.15



マ
ー
か
け
た。
。

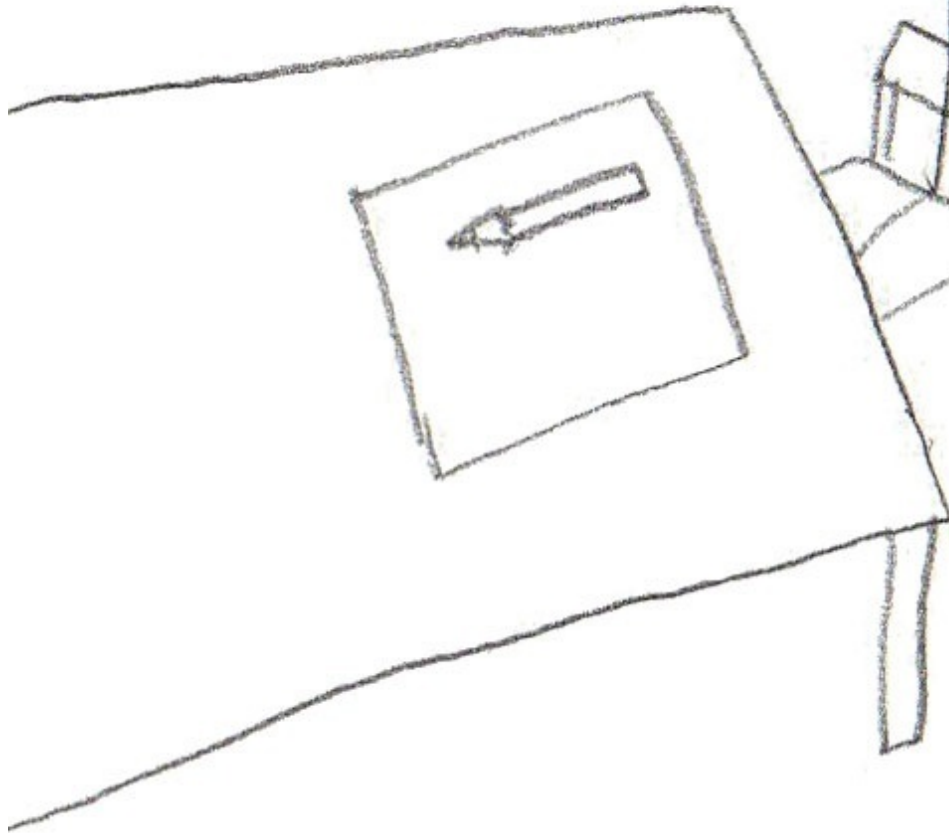

ワイ-7

三

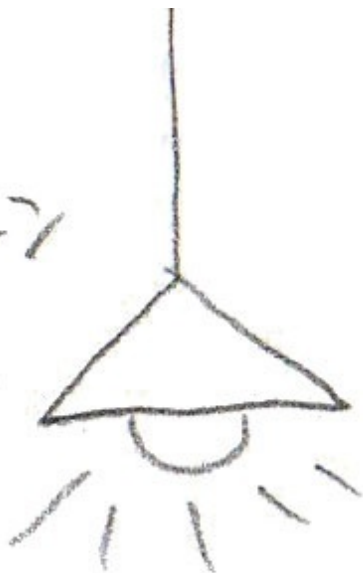

あーつかれた

い

カーン



なんかおた
かすいたー

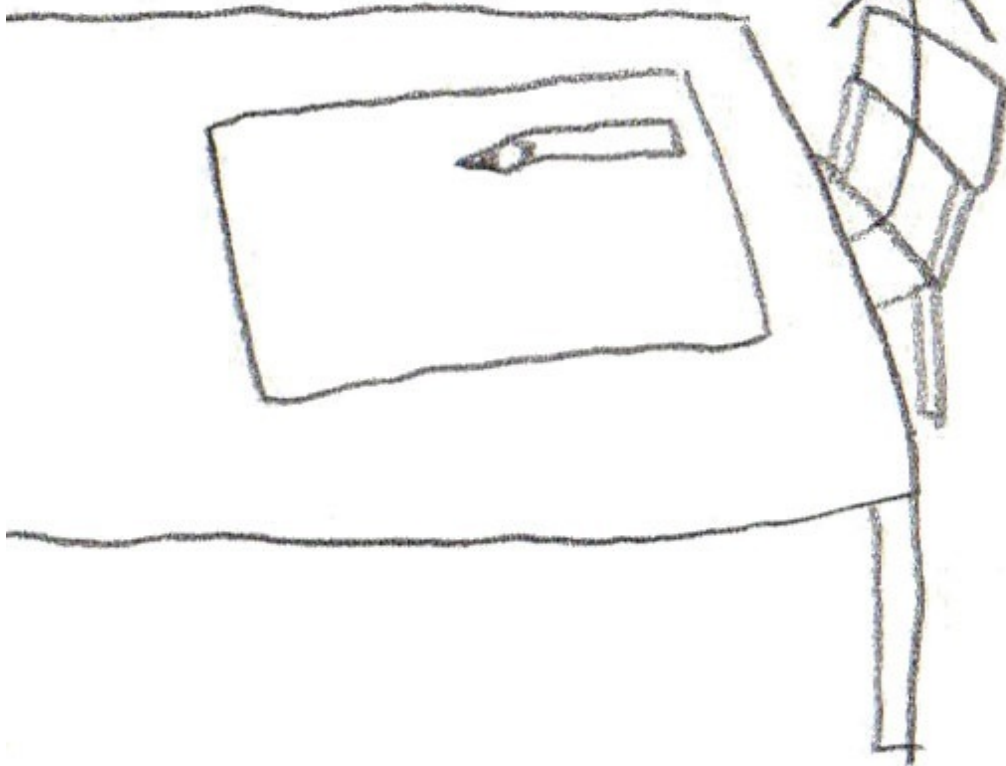

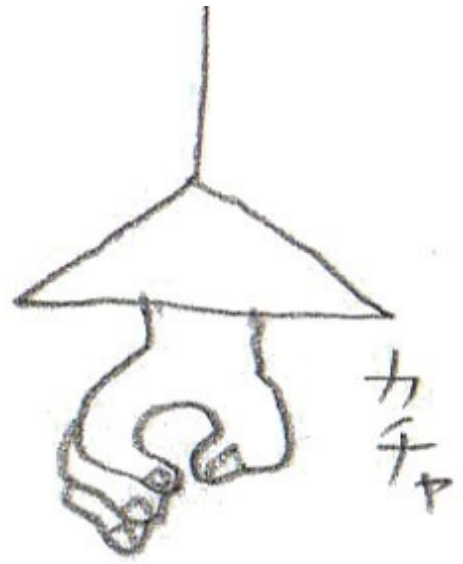

あーそーだ!!

い

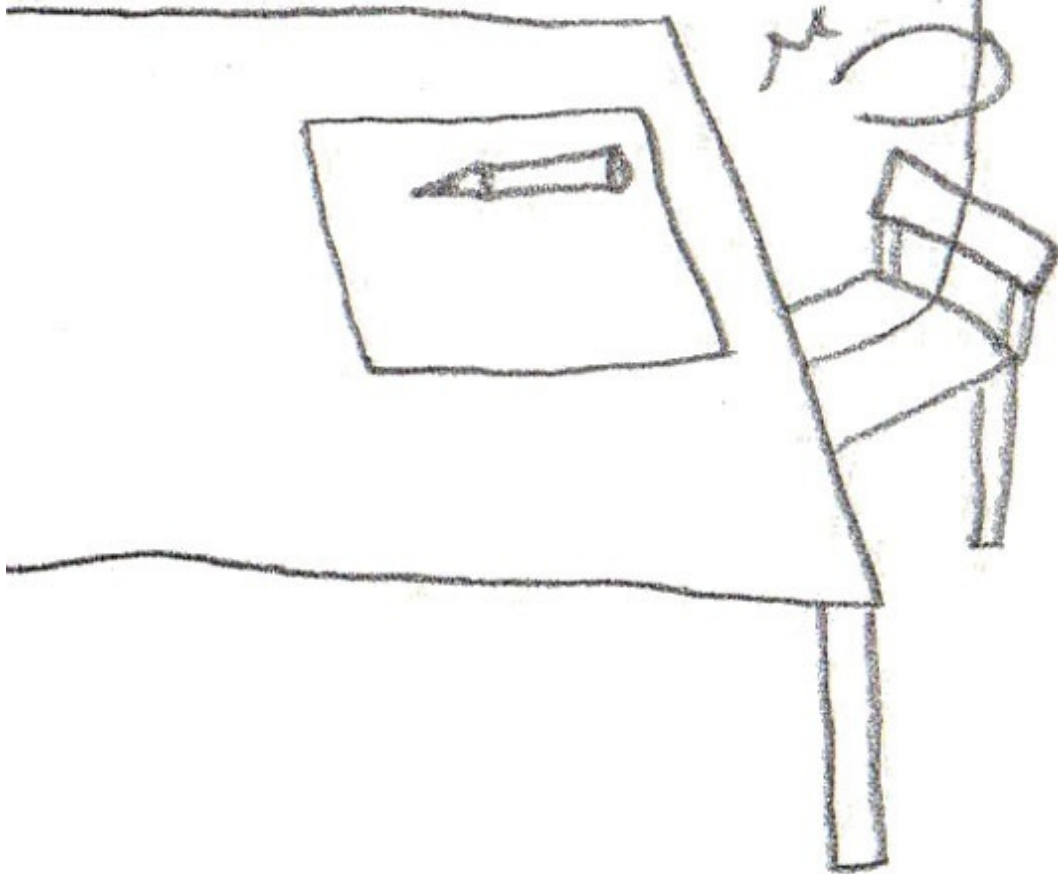

ミシロのこ
てたんだ。



ーワイー

71



ウイーン



ハサ
ゴツ

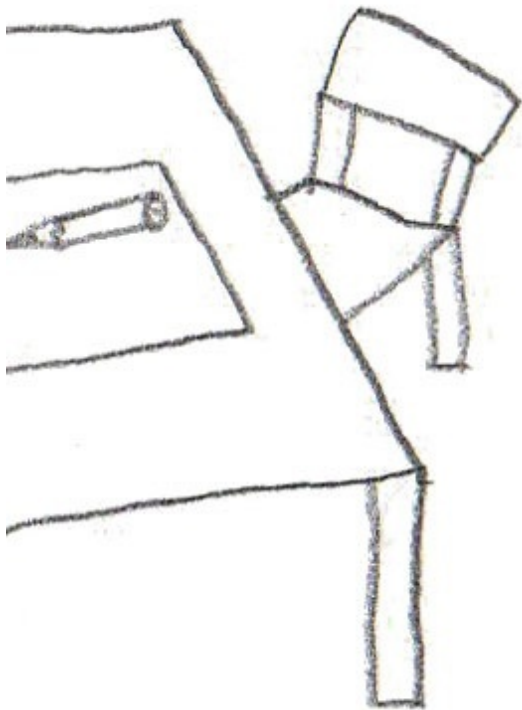

ず じょう きき き
頭上に危機が...!!

せまっているぞ...!!

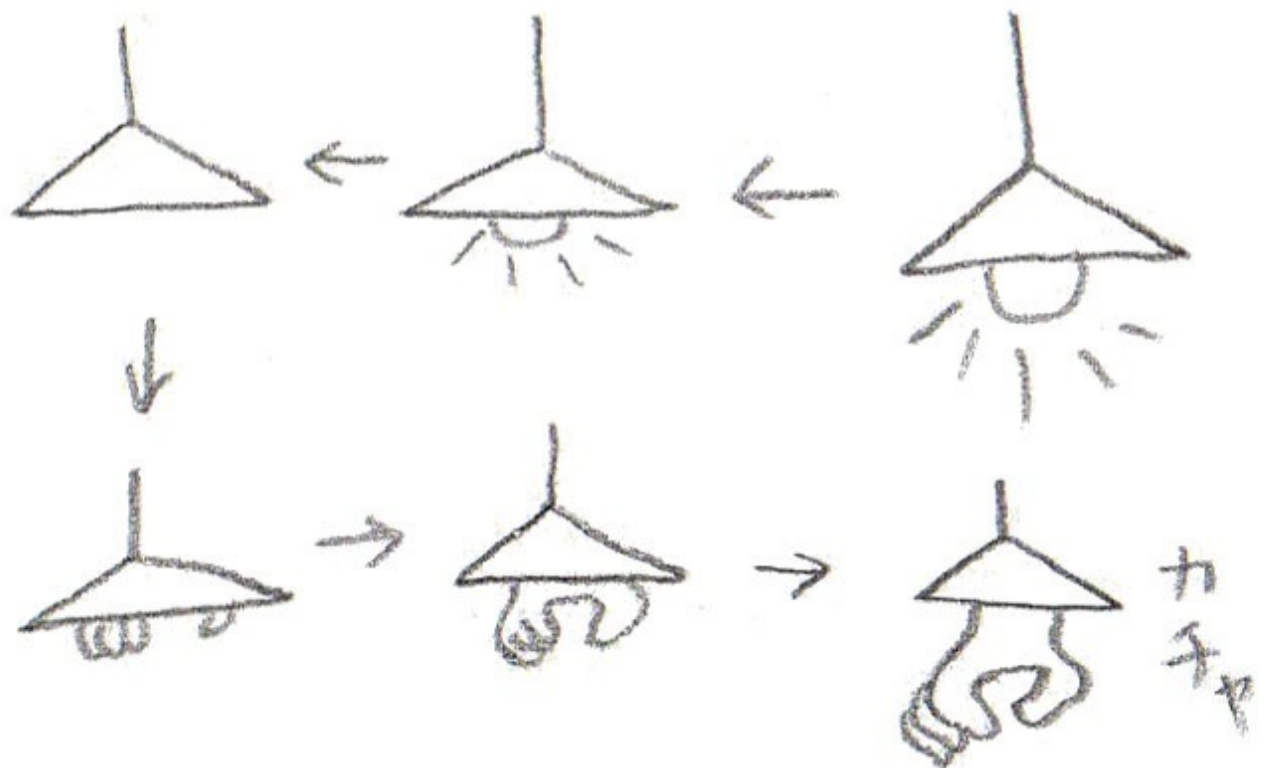

次回、おたのしみに!!

③①⑦ よこく

あ～ああ!!

いと人間くん! (317)

— ず つう わけ
— 頭痛の理由 —

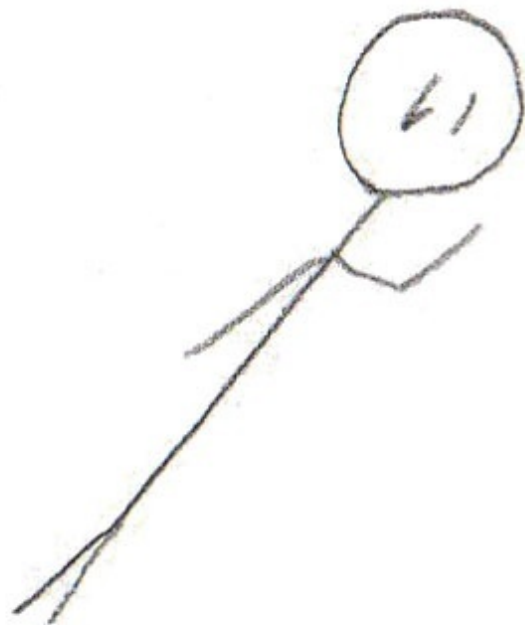

さく かきもとさきこ
2013.1.16

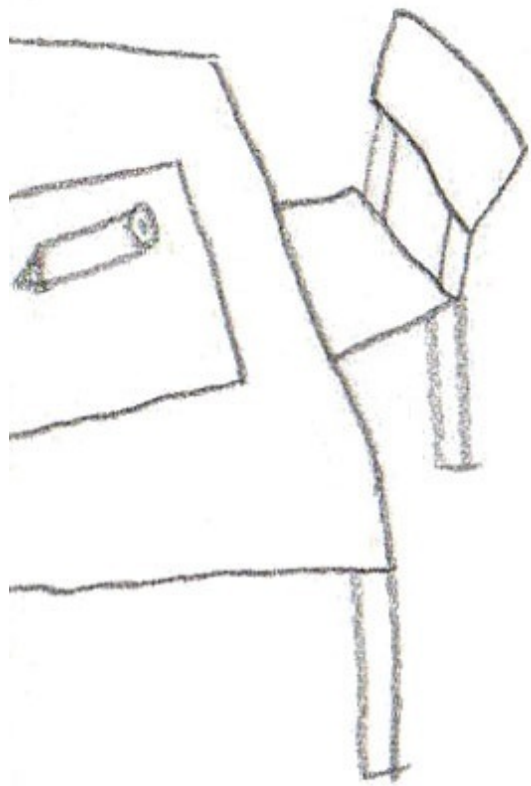



ん?

ガシッ

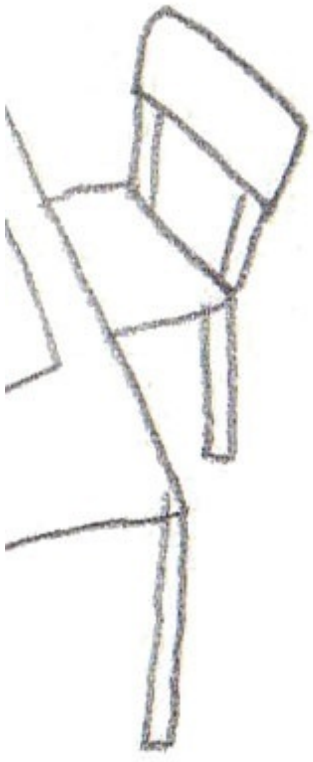

カーン

~~~~~



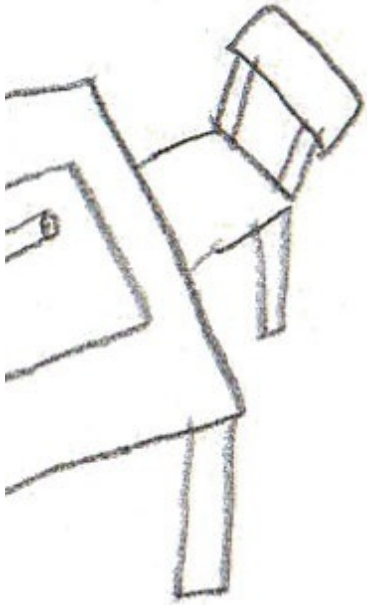



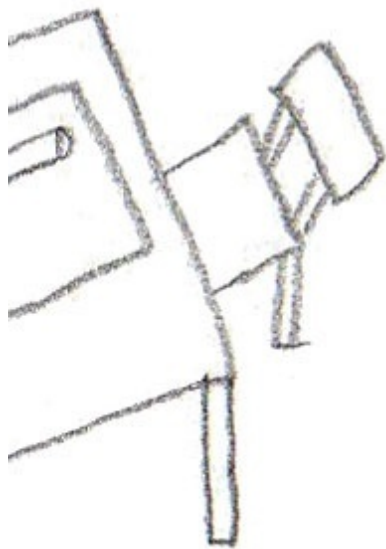

いとくんはどにかに、

つれさられたのであった...!!

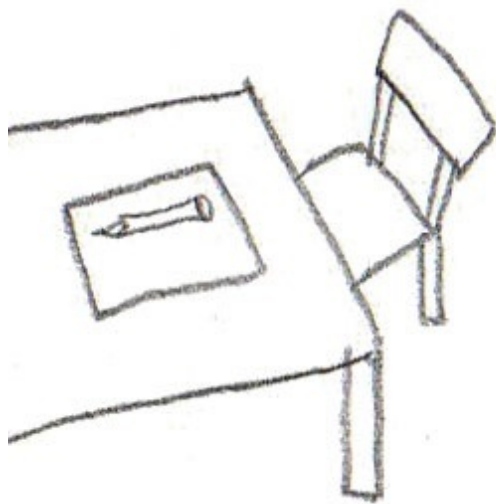

次回、おたのしみに!!

③18 よこく...

その先は...?

いと人間くん! (318)

おら ぼう  
— 横暴 きらい —



さく. かきもと さとこ

2013. 1. 17

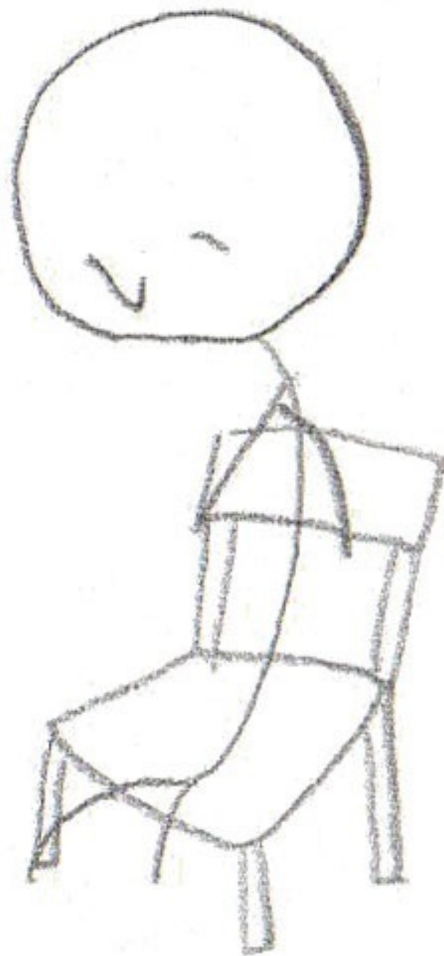





うがるー

キョッ





食<sup>た</sup>べないと死<sup>し</sup>んじやう

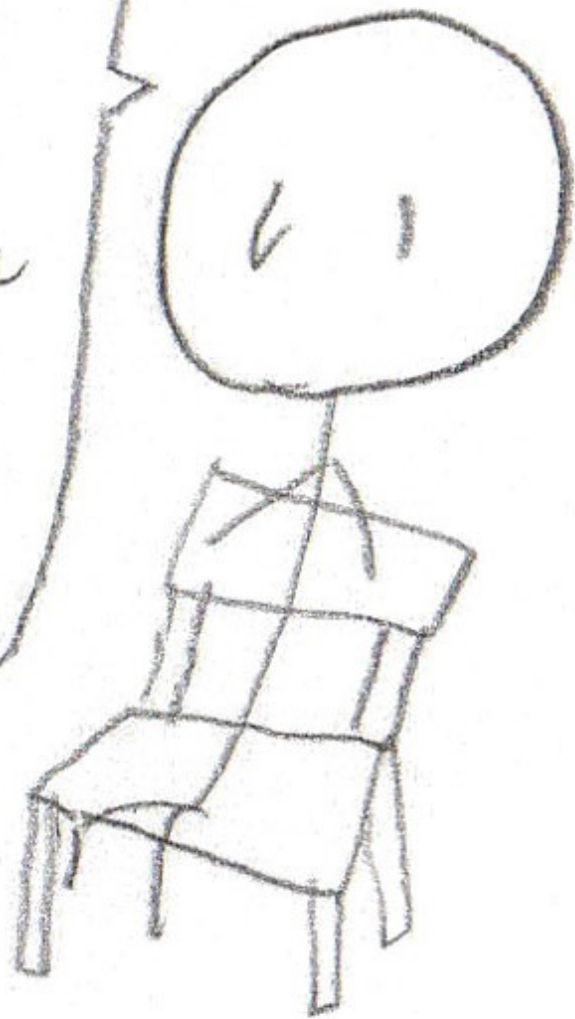

え





いつになく、らんぼうな  
キャラクターが登場！

いとくん …… どうあるのが?!



次回、おたのしみに!!

③19 よ、そ、く…  
ついにいとくんがまる!!

いと人間くん! (319)

— ねずみ<sup>きも</sup>の気持ち —



さく. かきもと さとこ

2013. 1. 18

うがるー

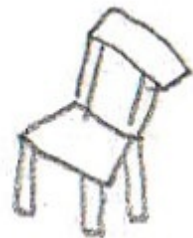



ドズ  
ドズ ドズ

)))



ガッヤ

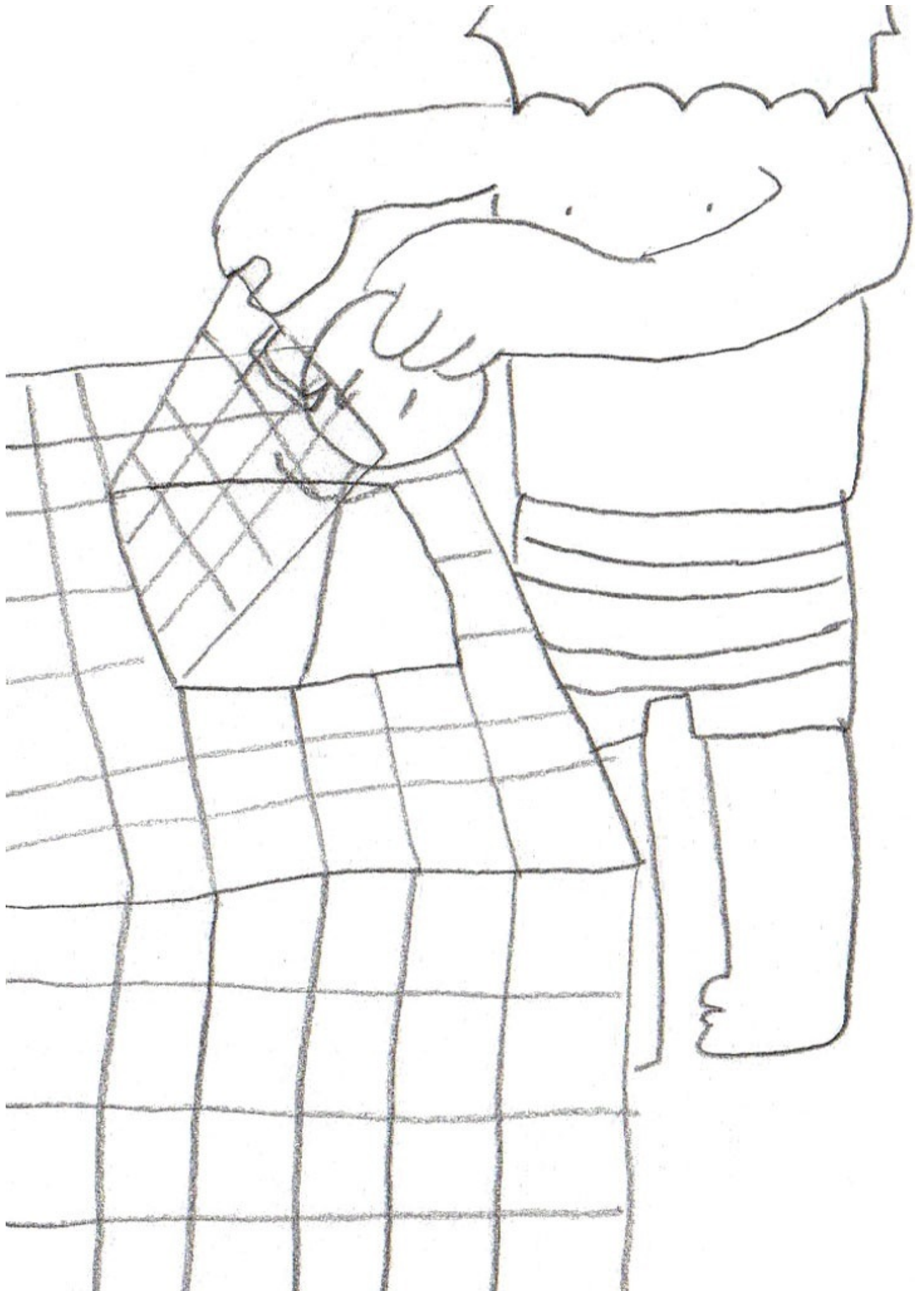

u

up

~





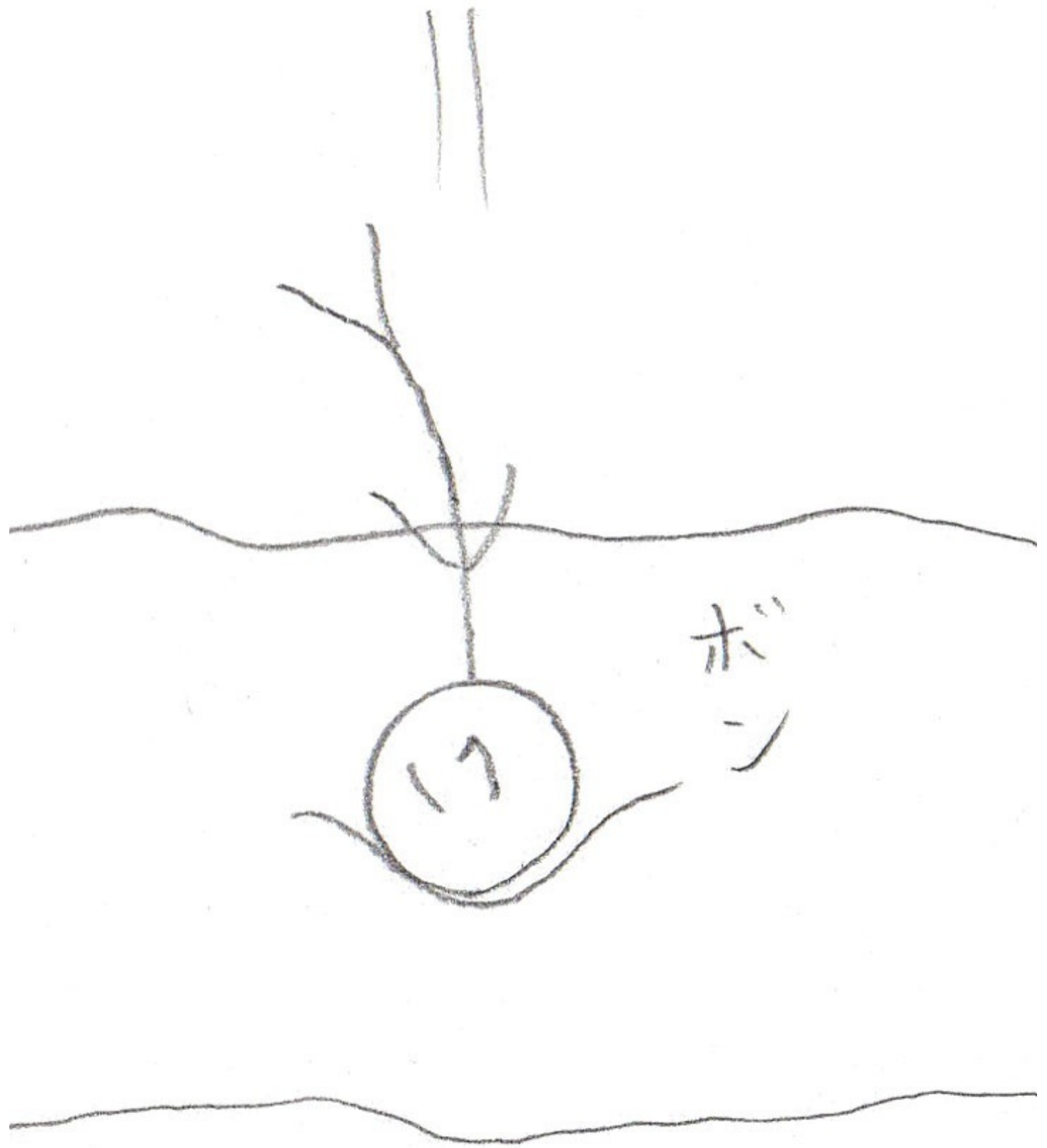

あたま お  
豆頭から 落ちた いとくん!  
だいじょうぶが  
大丈夫 なのかな...?!



次回、おたのしみに!!

③20 よこく ~ !!

で  
出られない !!

いと人間くん! (320)

ふこうちゅう さわ ちゅう ぶこう  
—不幸中の幸い 中の不幸—



さく、かきもと さとこ

2013.1.19

あれ…  
ぜんぜんいたく  
ないぞ。



ア  
ミ  
ニ  
...

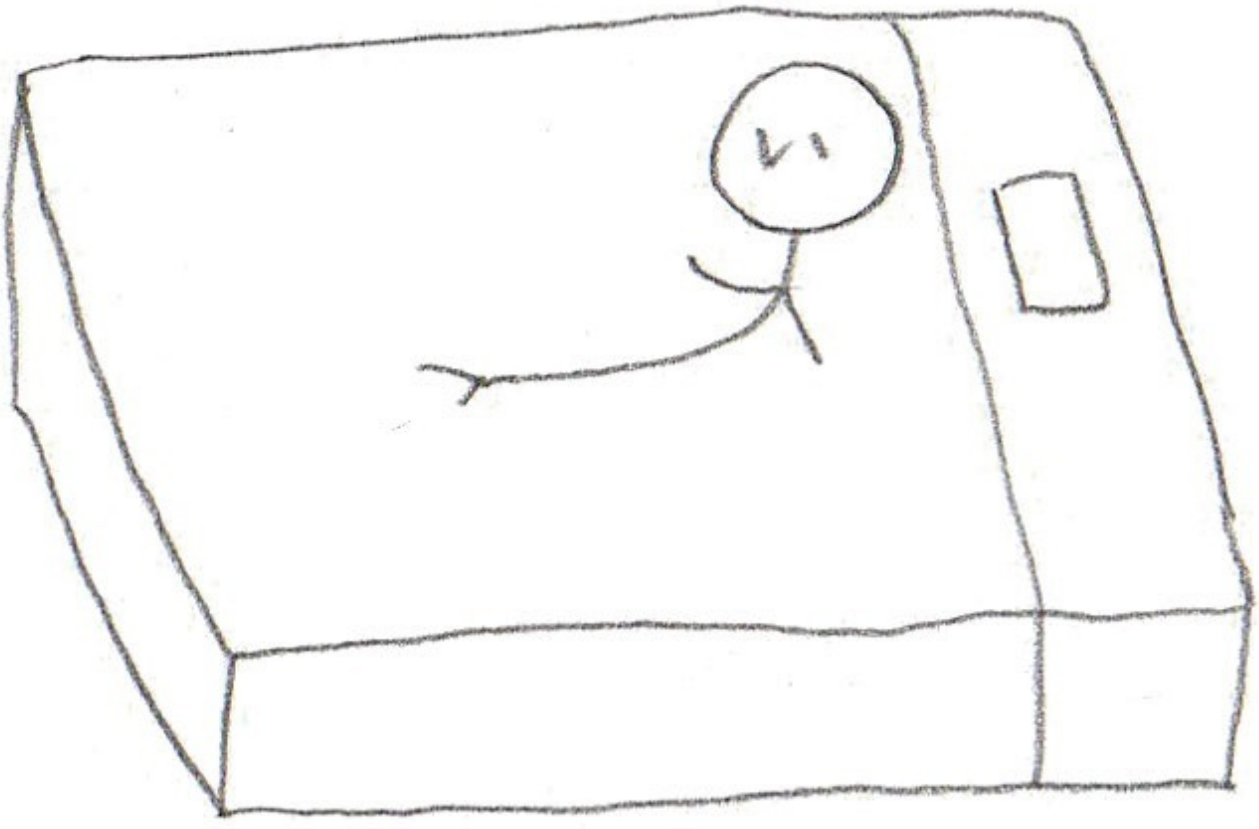



赤人

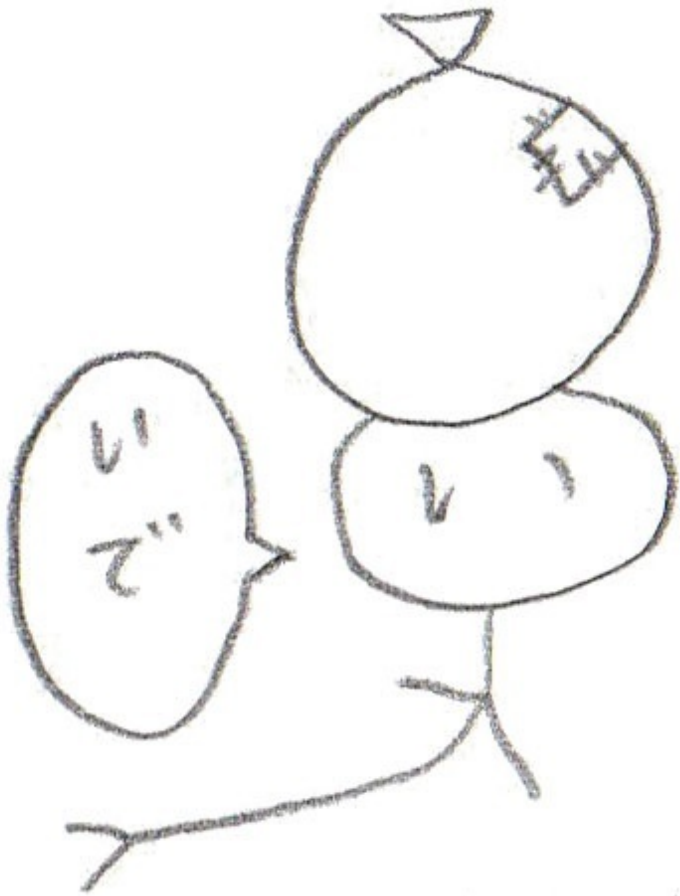

カ 〇〇 〇〇  
✓ 十 〇  
✓

カキ

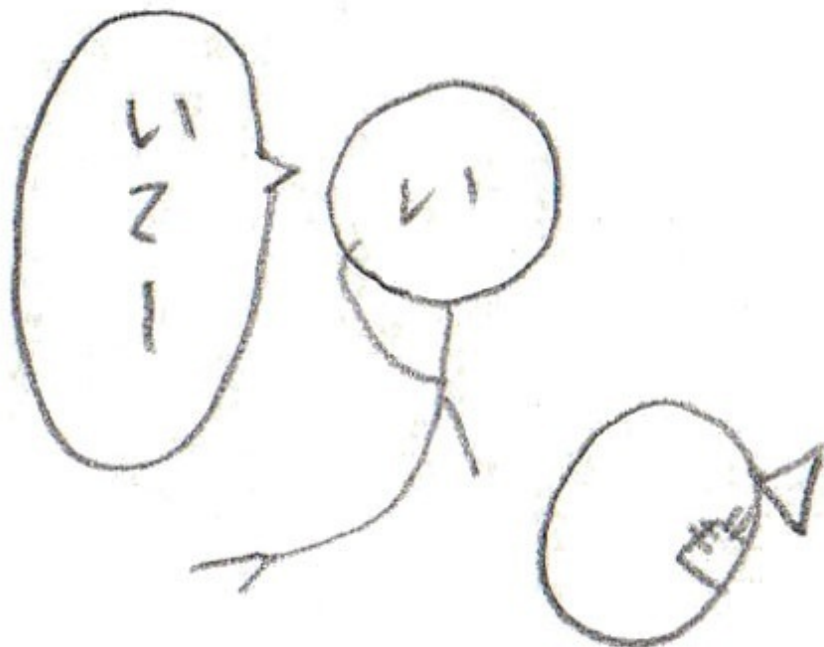





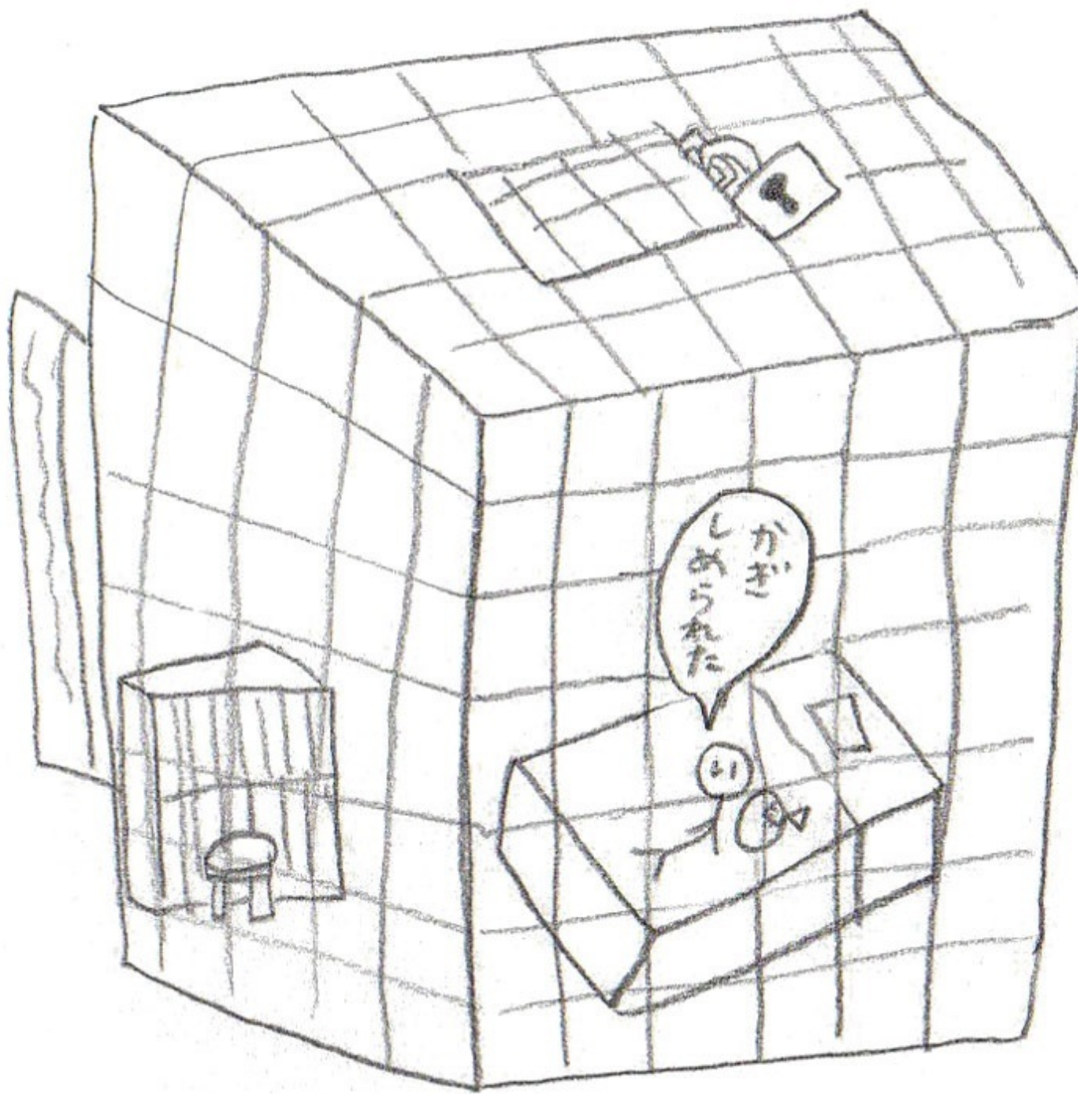



いい人間くん! (321)

— とりあえず、なじもう—



さく. かきもと さとこ

2013. 1. 20

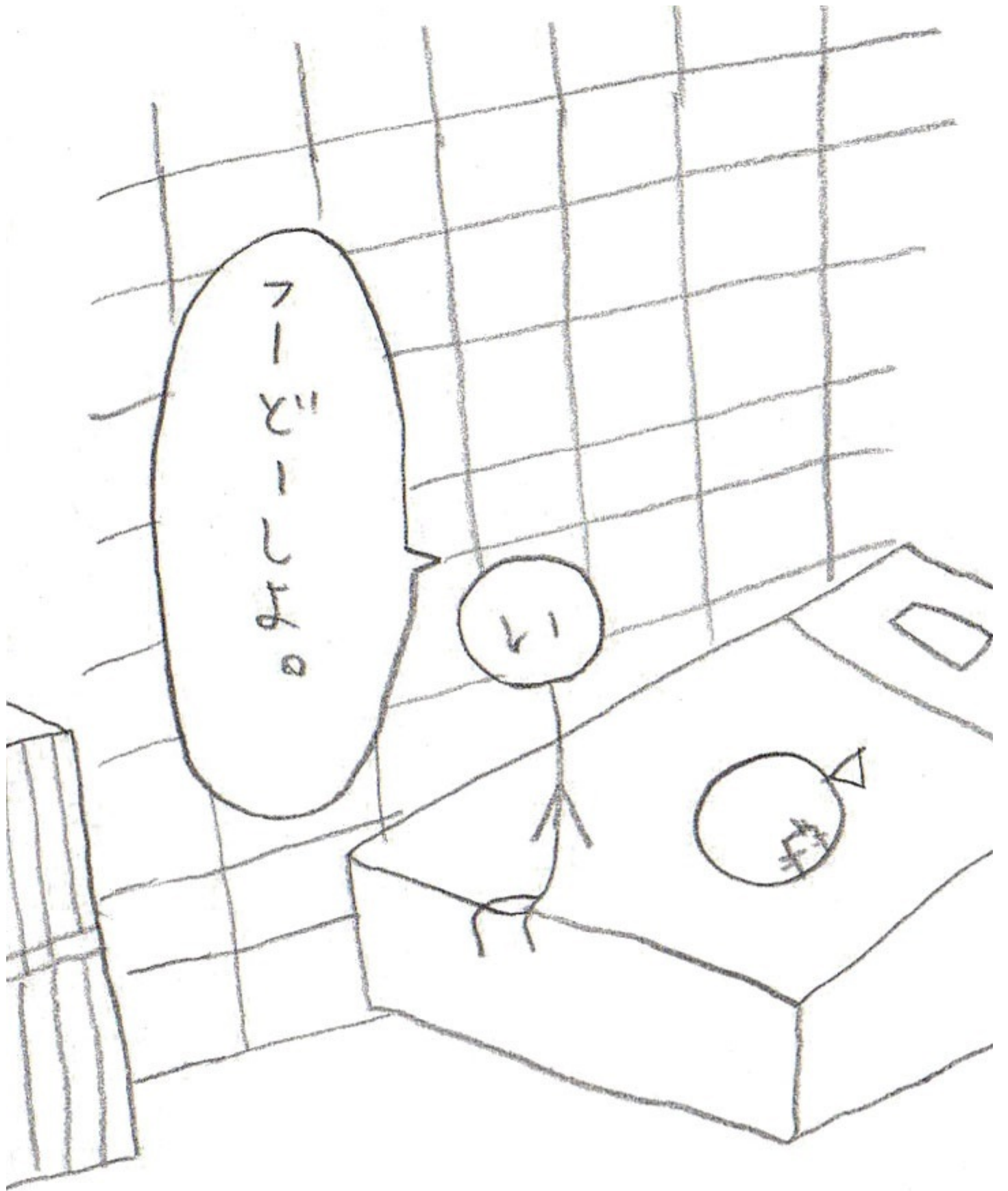

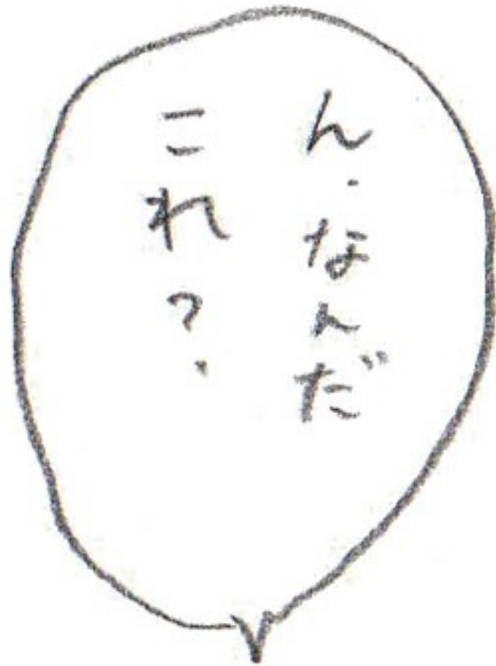

ん・なんだ  
これ？



M

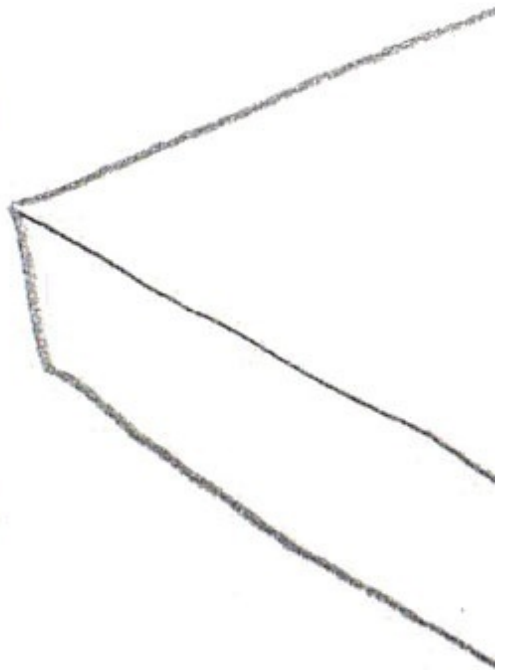
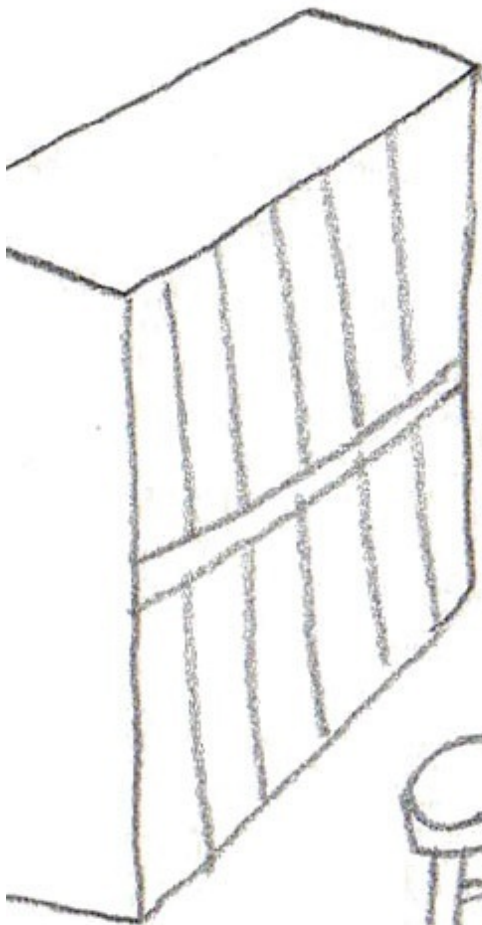

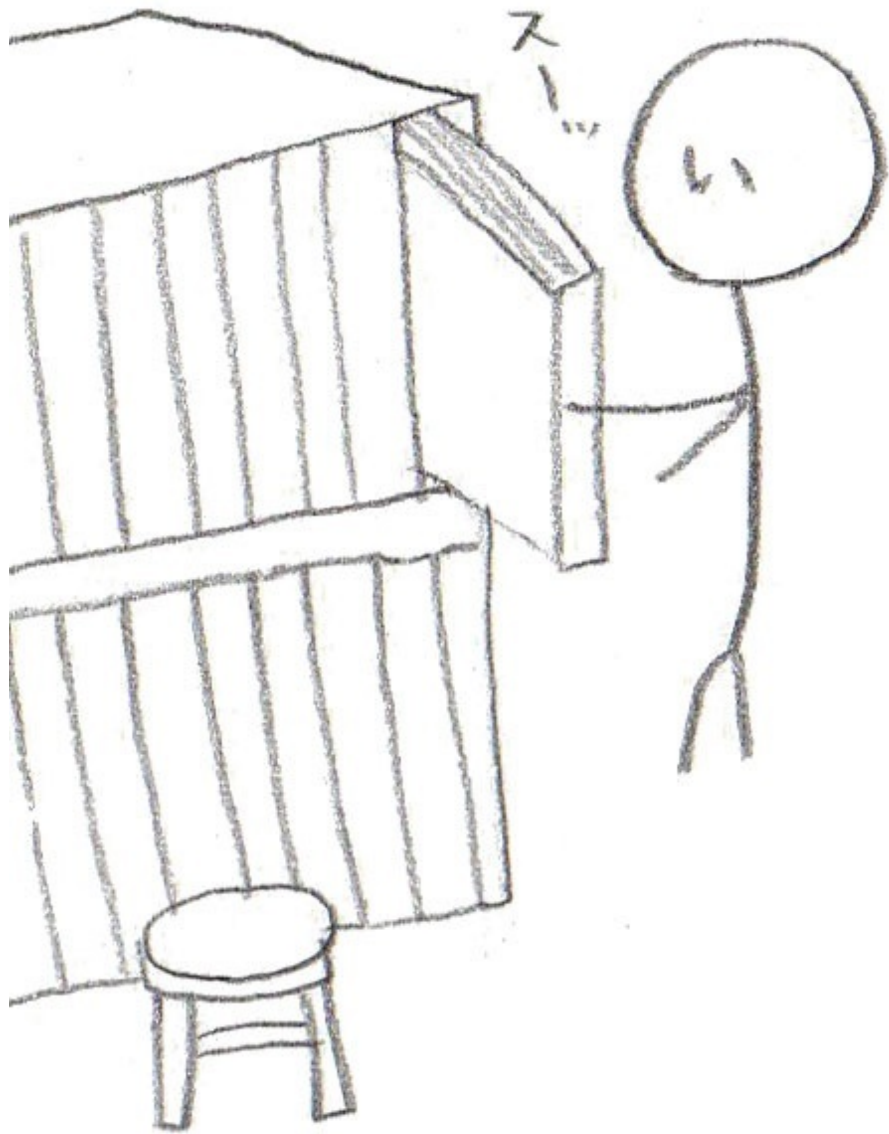



アハ



スケッチブックだ

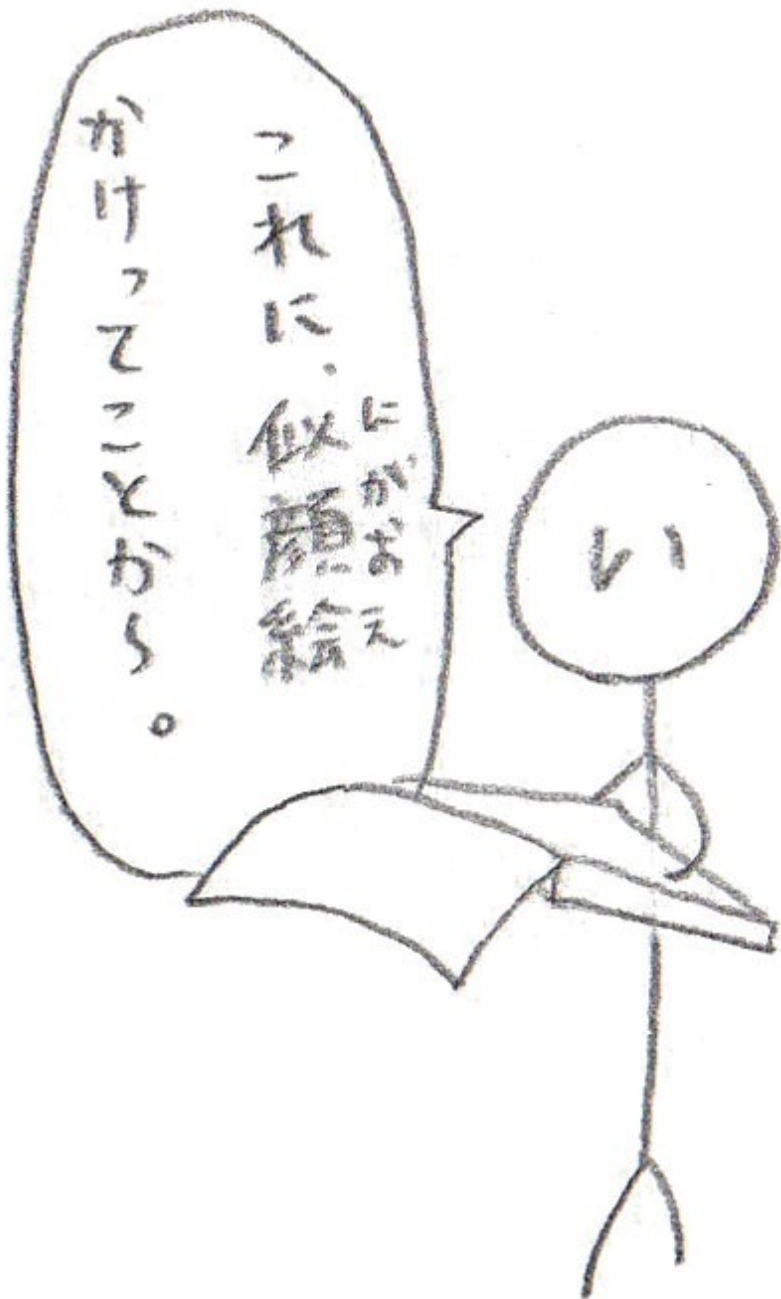



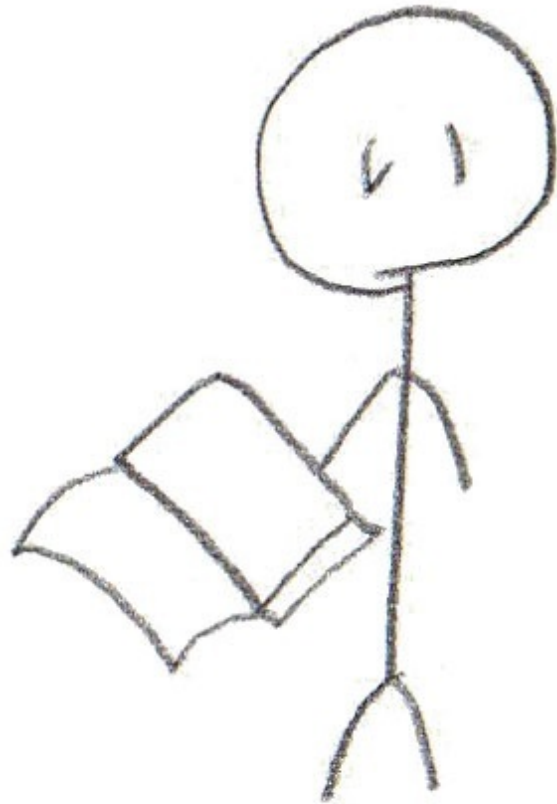

でもだれの？



いと人間くん! (322)

— ひとつのまにやら —



さく・かきもと さとこ

2013. 1. 21

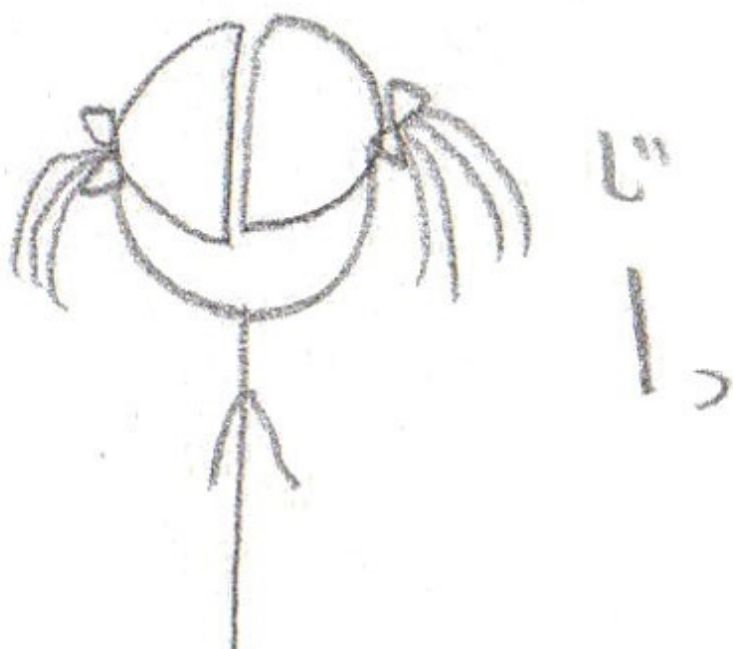
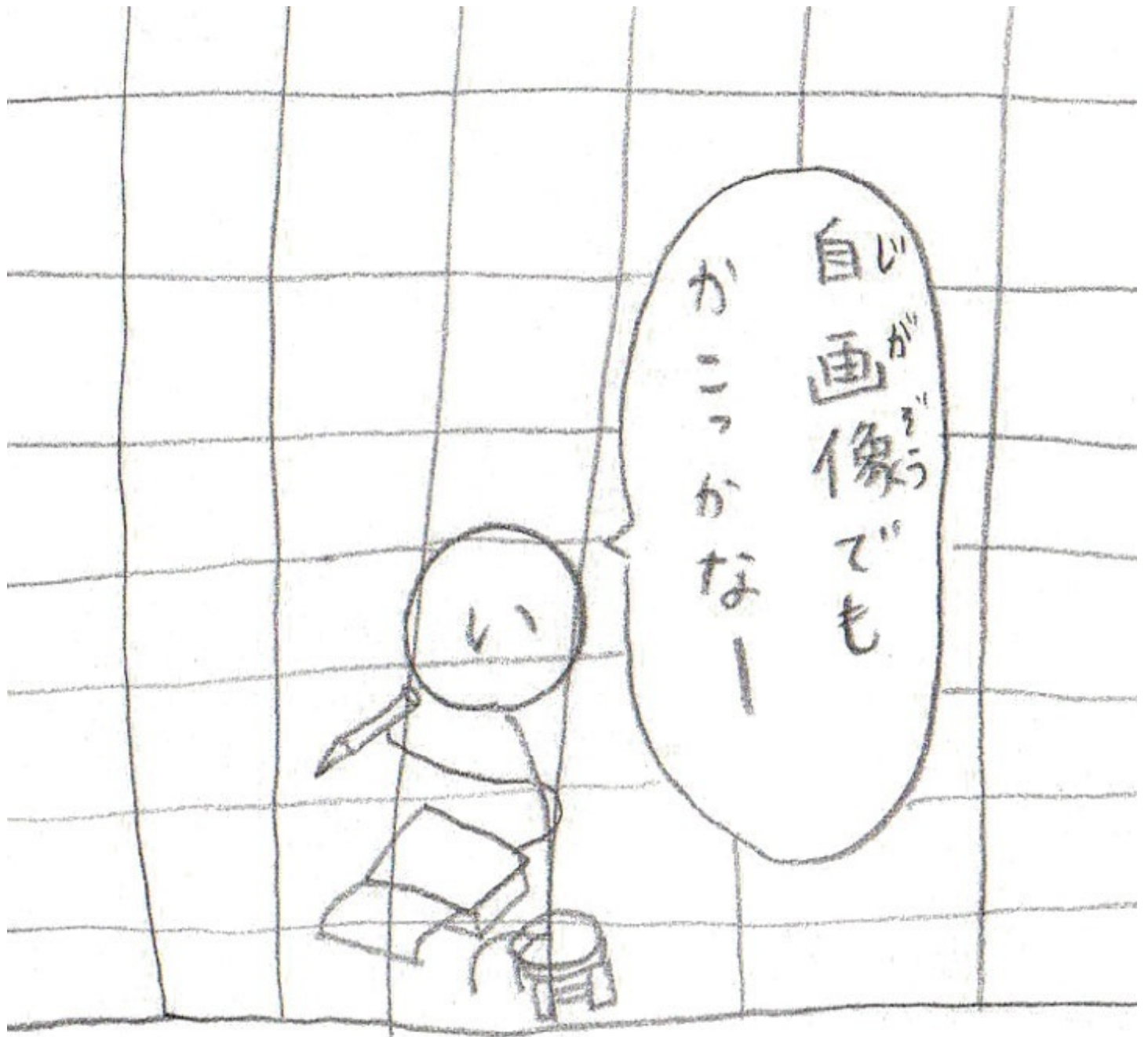

ん  
？

い

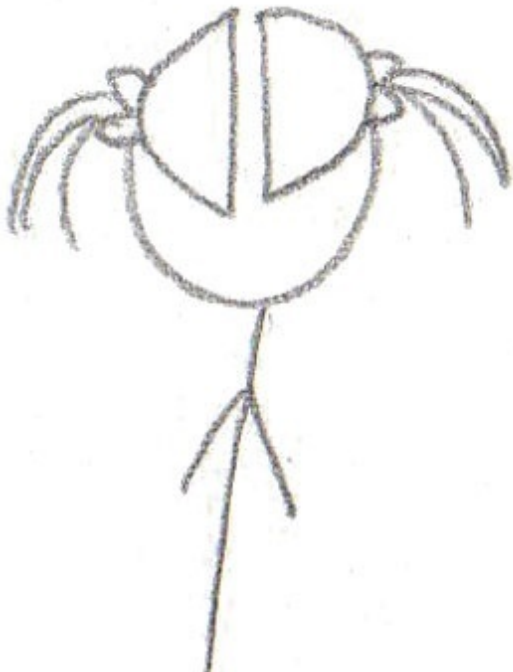

あゝ…いかにあえ  
かいてもらえるんですけど。

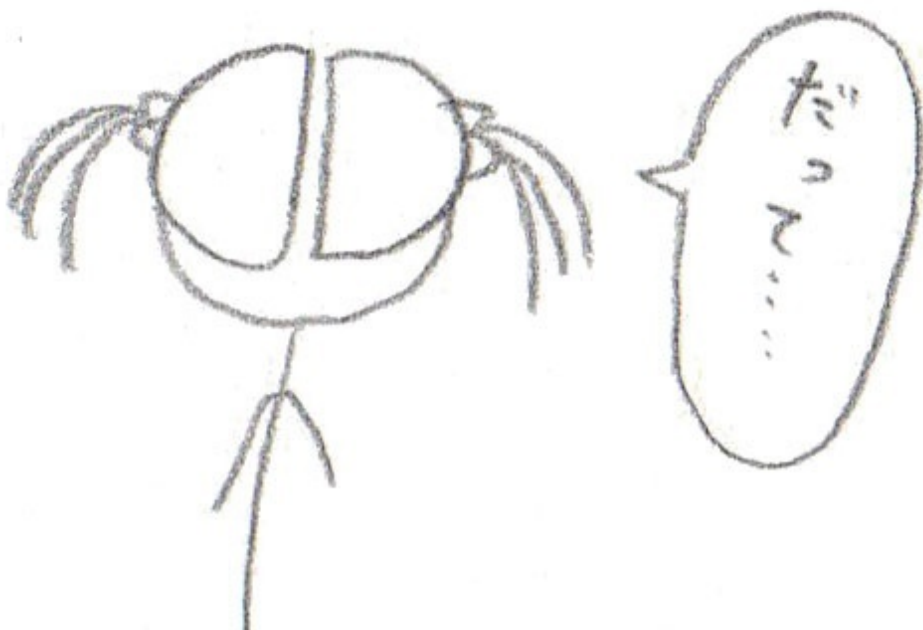

にが、あえ  
をかいたり、わる人

え

い

あそこに、かいてる  
カラ...



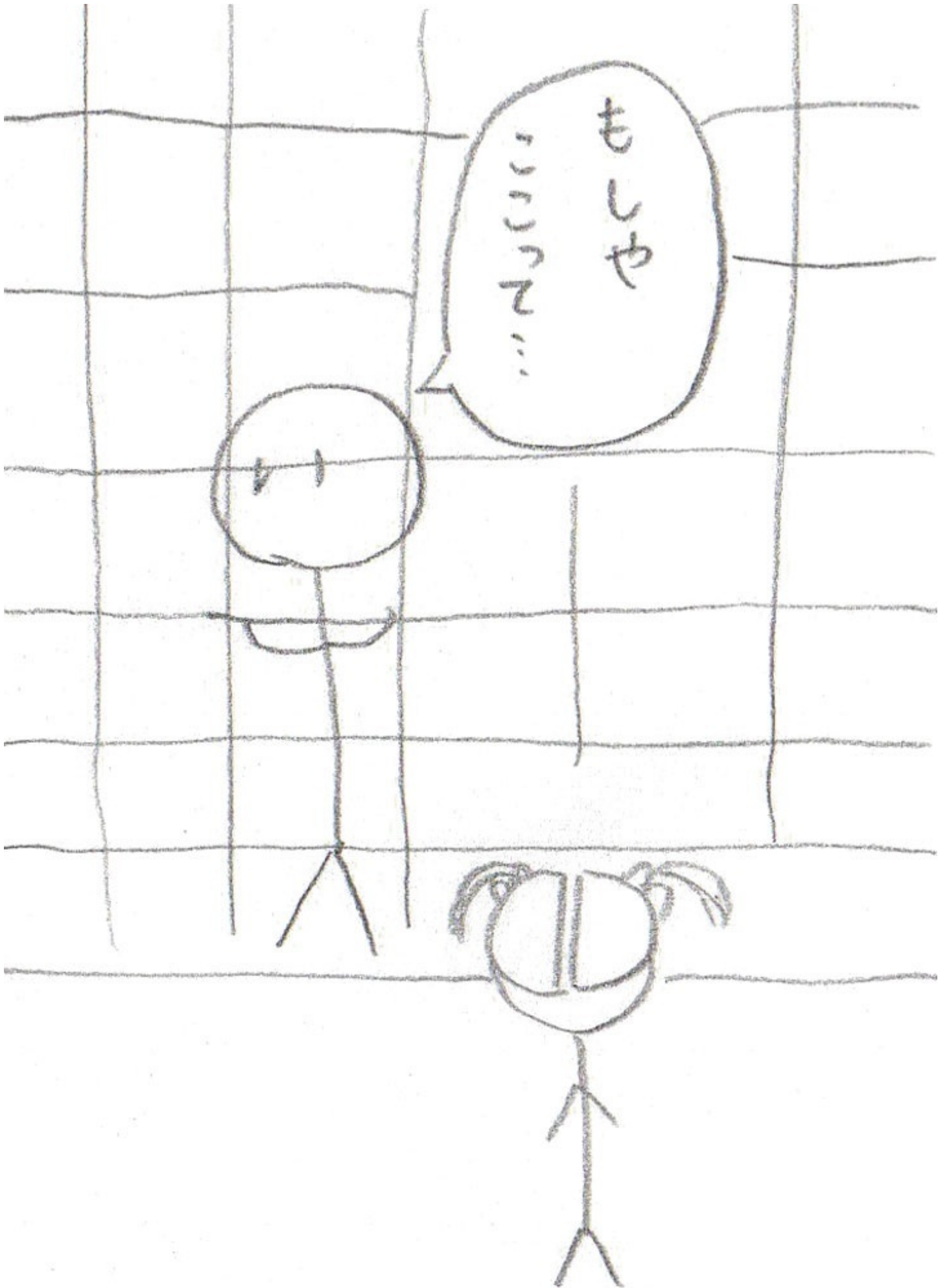



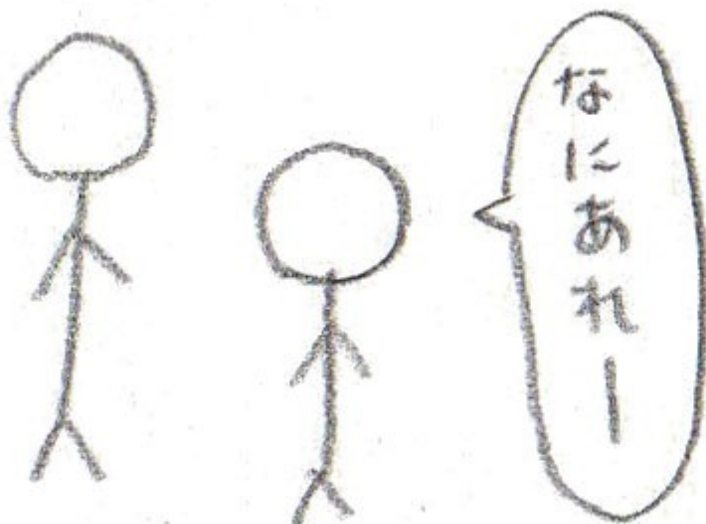
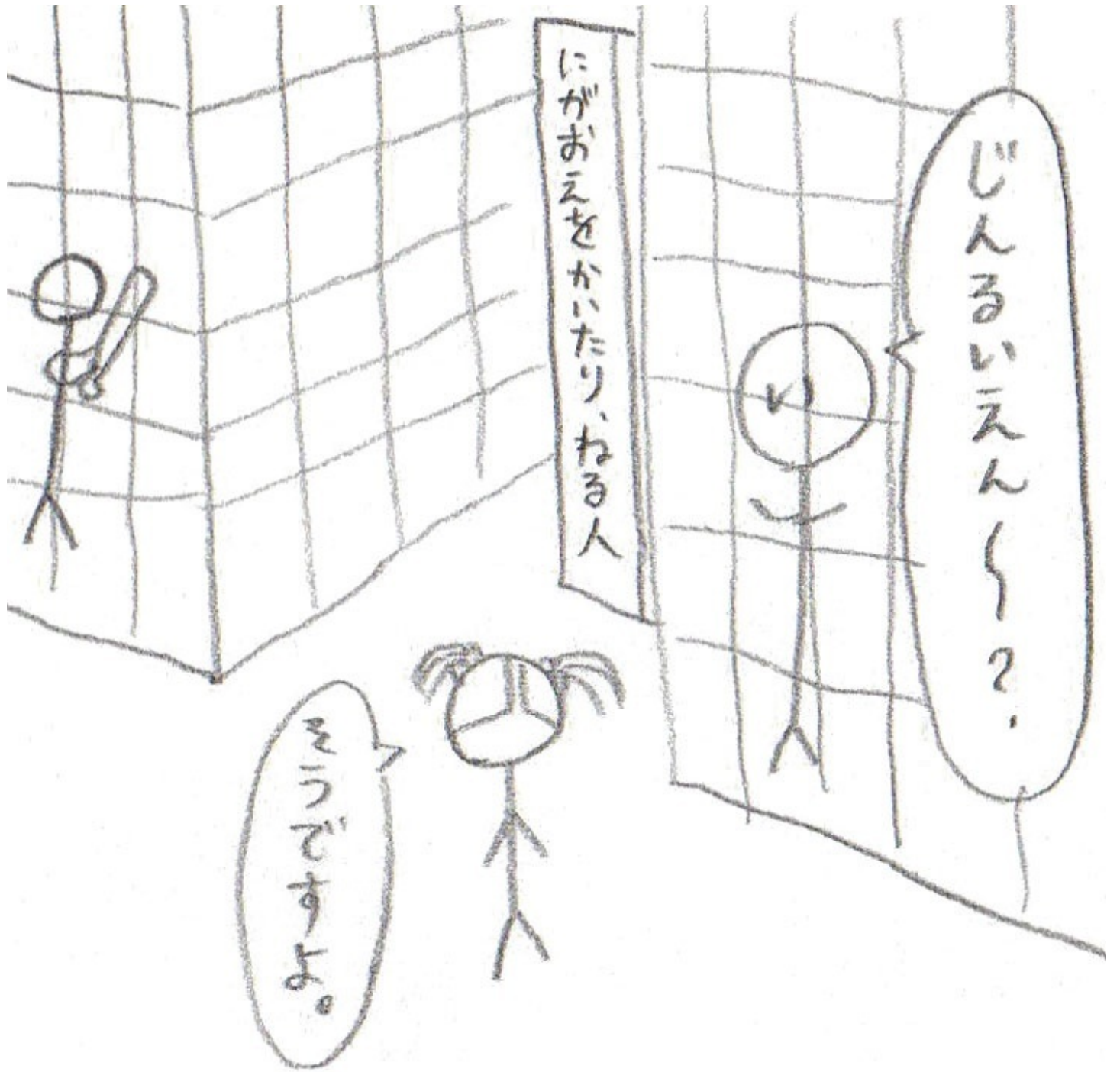

いとくんは、じんるいえん  
の、<sup>てんじぶつ</sup>展示物 になっ  
ていた  
のだった...!!

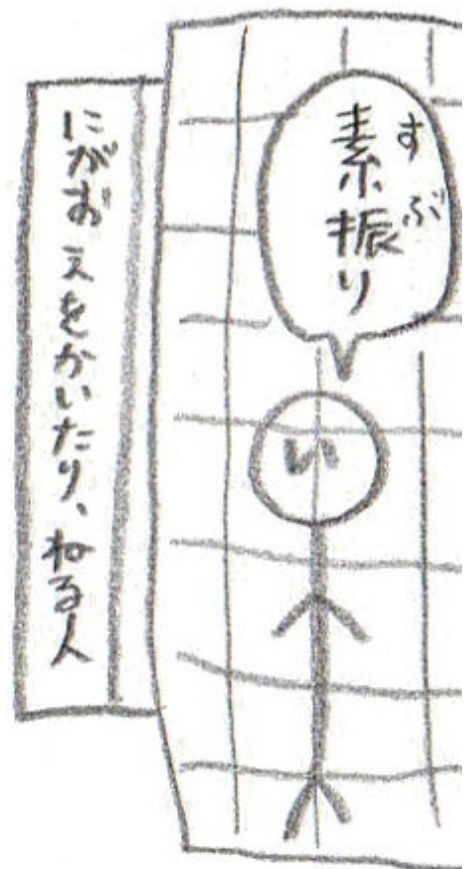
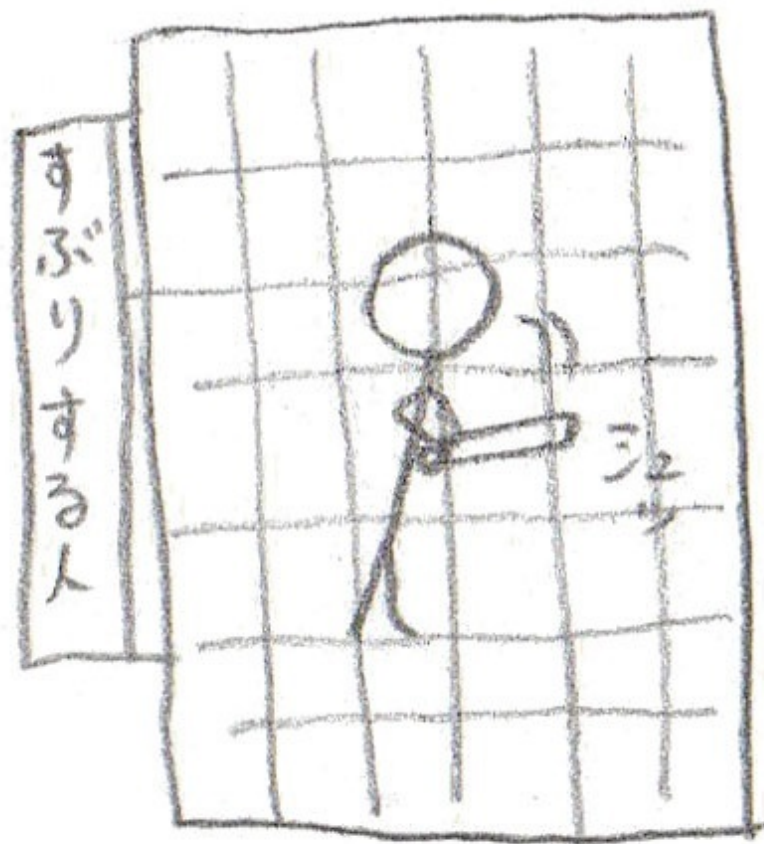

次回、おたのしみに～!!

323 よこく...

にがおえを、かいてあげる!!

いと人間くん! (323)

— だから そんなに すぐくない —



さく、かきもと さとこ

2013. 1. 22

しゃお・スビキ(キ) ちやせつたのなか...



そっかー、おんほ。





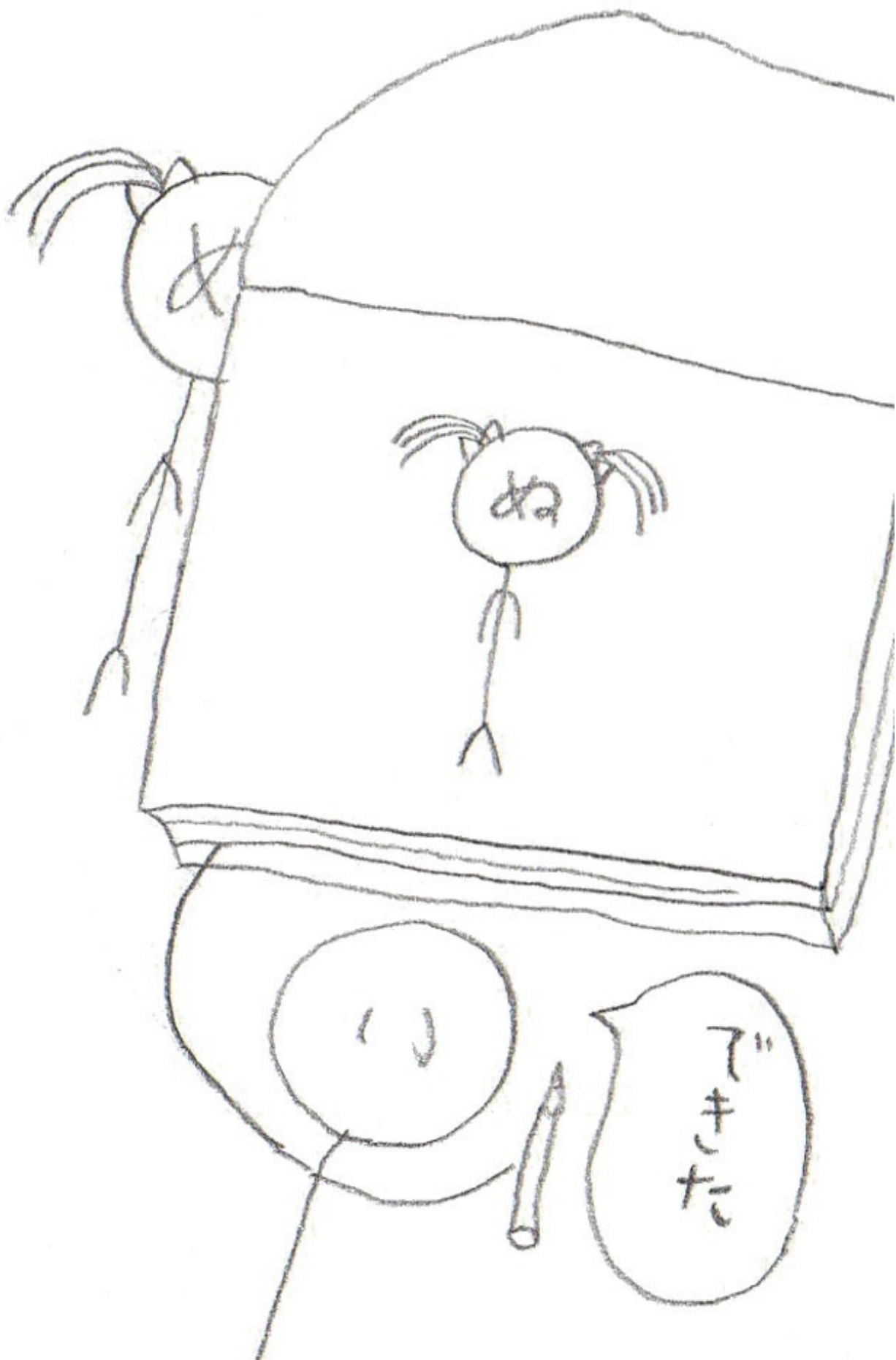

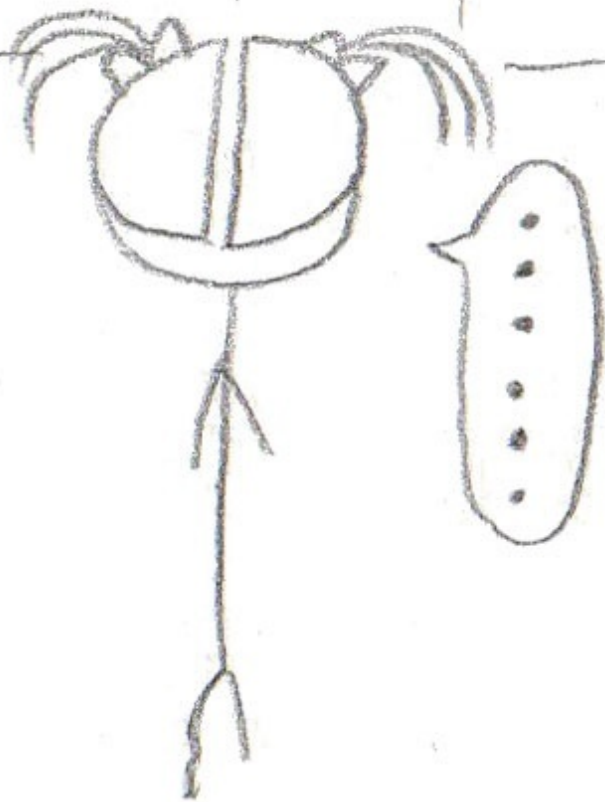
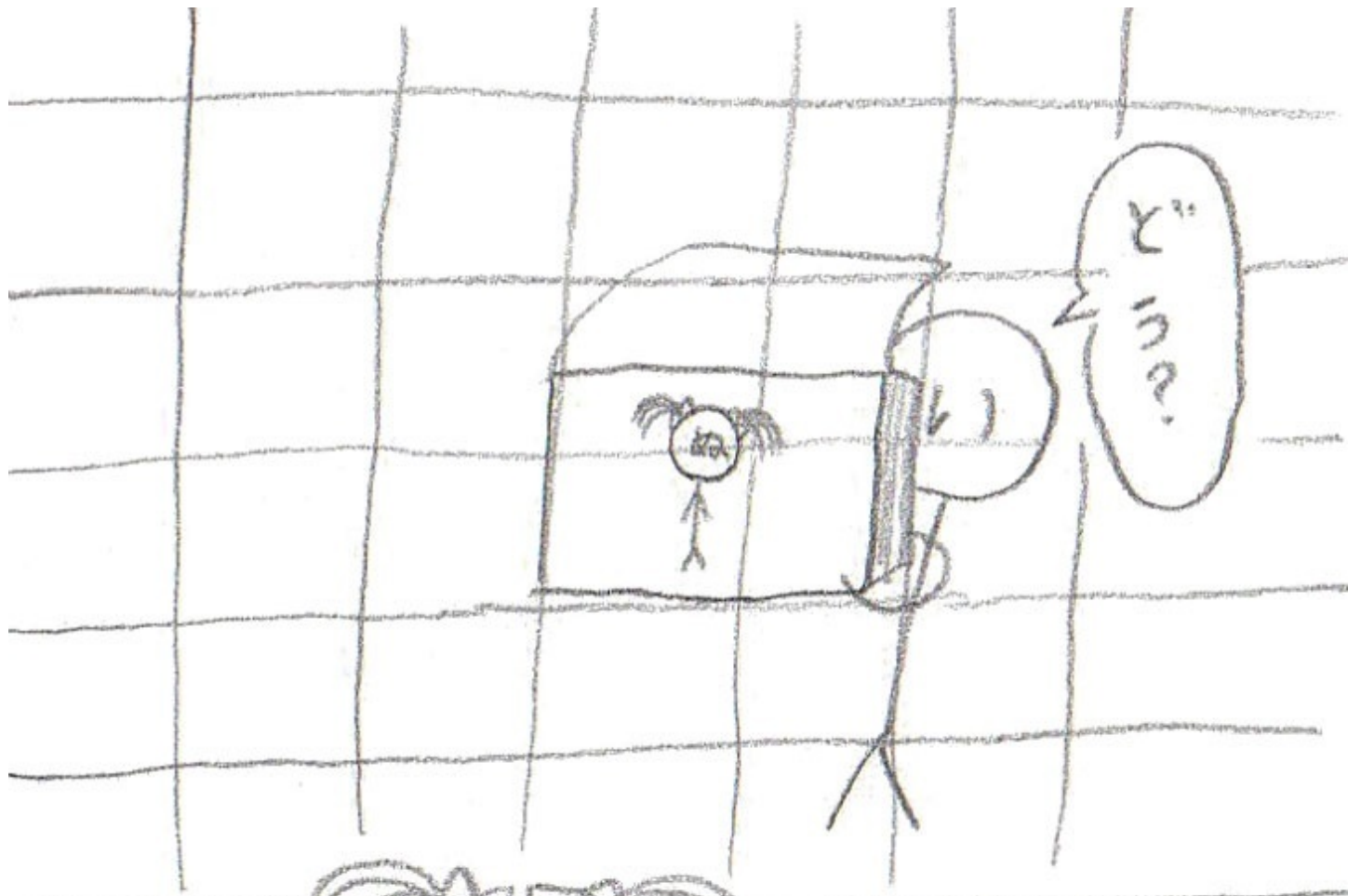



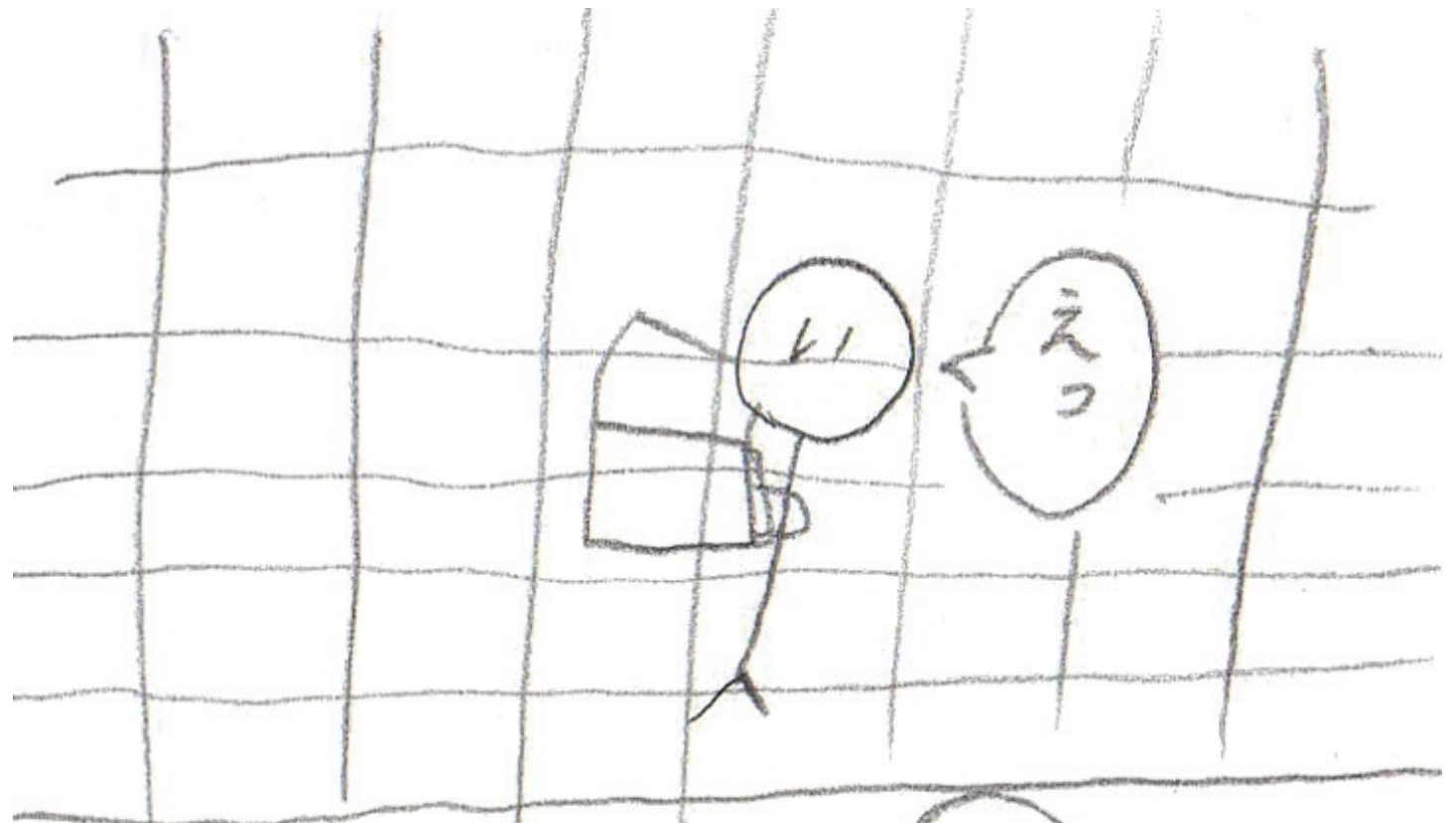

いったい  
一本 どこが、ちがうのが?!



次回、おたのしみに!!

③24 よこく...

めいかく

明確な、ちがいが!!

いと人間くん! (324)

— まぶしくない —

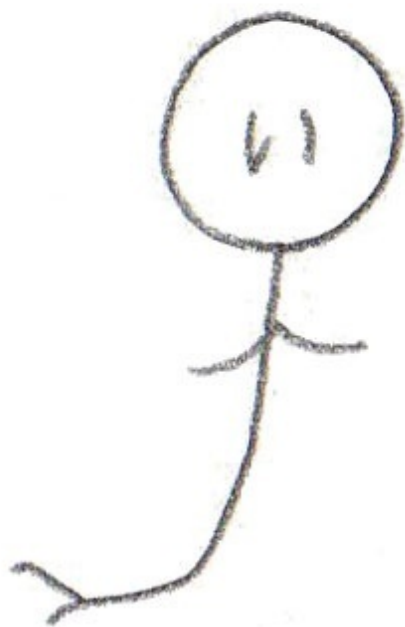

さく、かきもと さとこ

2013. 1. 23



どこのちがいの？



め  
目  
を  
細<sup>ほ</sup>  
糸<sup>を</sup>  
める

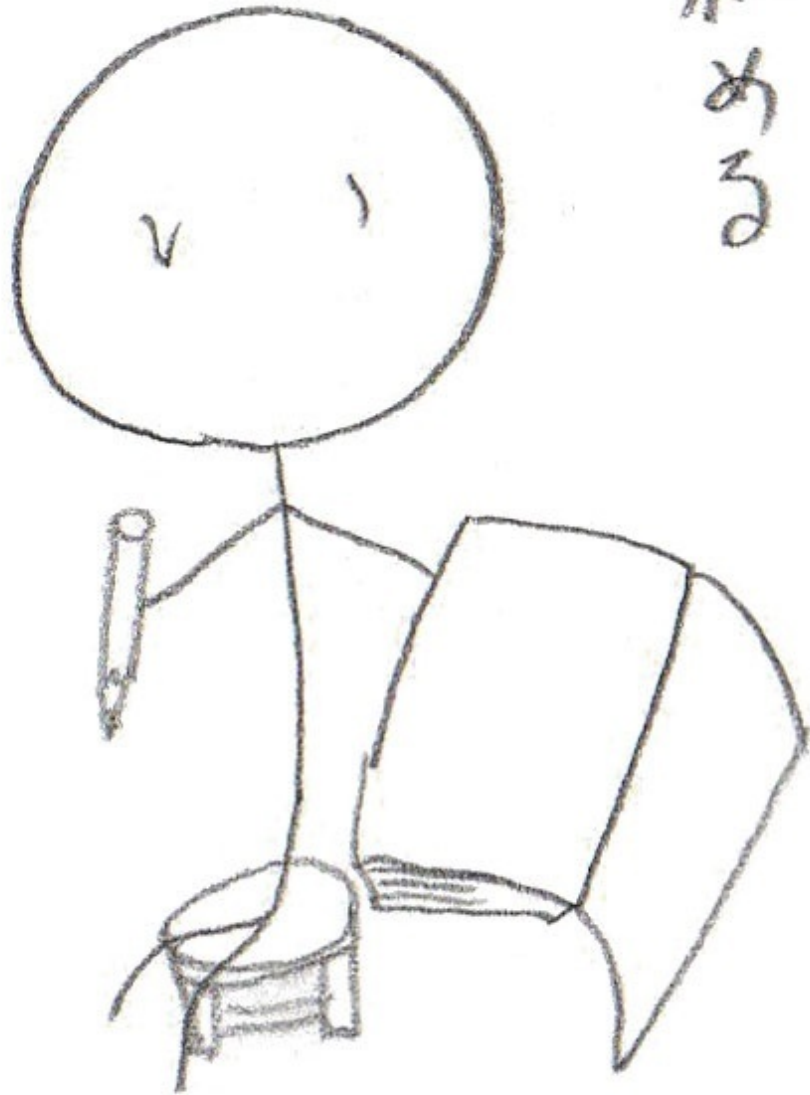

ぜんぜんちがうねえ



ほんと  
本当だ

も一回がこう

ツギ



カリカリ

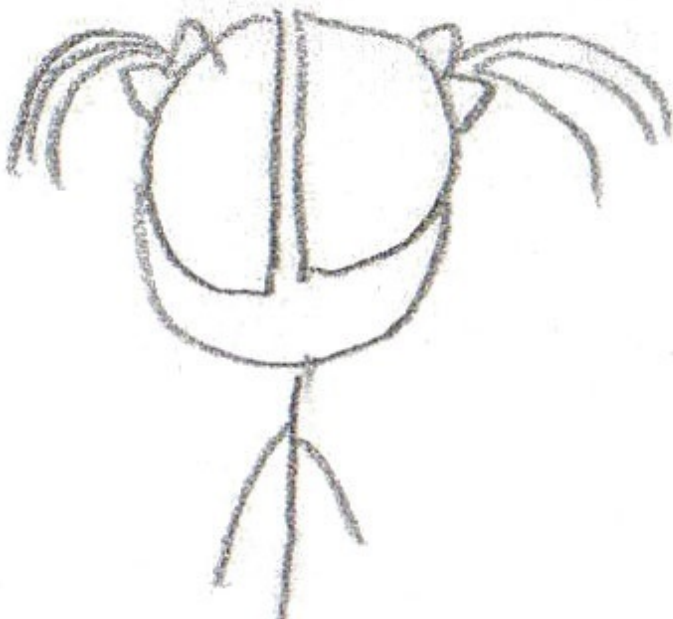



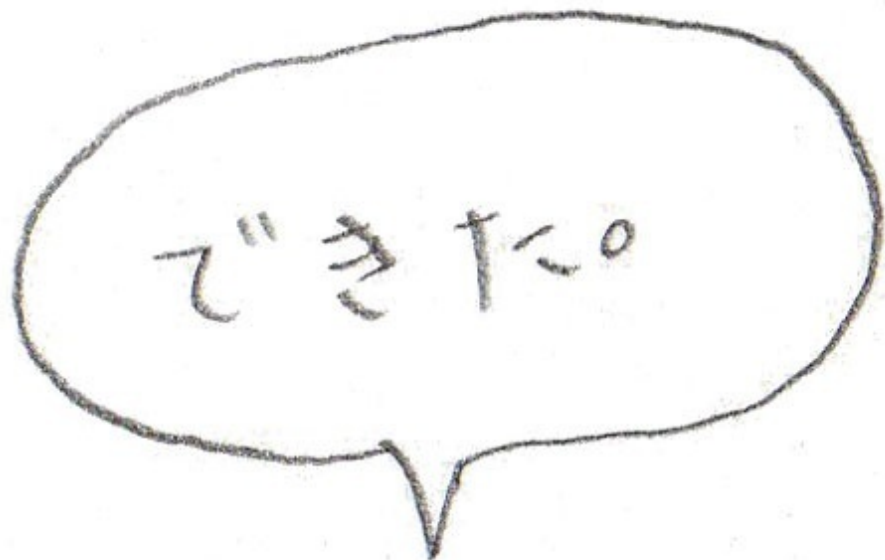
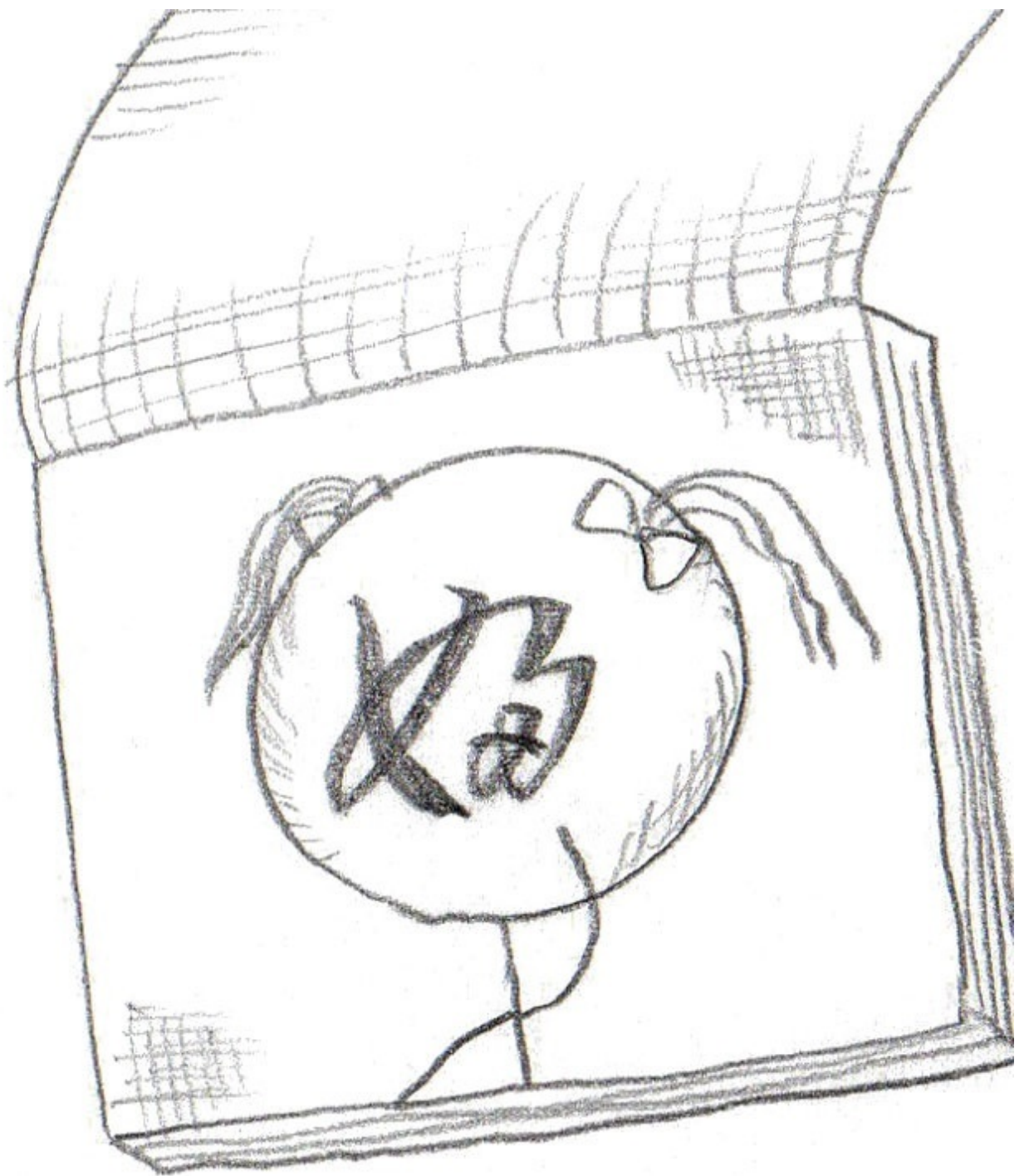

リアリスティックな <sup>え</sup> 絵が  
かんせい  
完成したのだった...!!



次回、おたのしみに!!  
③25 お、こ、く...!!  
はんのう  
反応は...?

いと人間くん! (325)

— だていきじやない —



さく. かきもと さとこ

2013. 1. 24

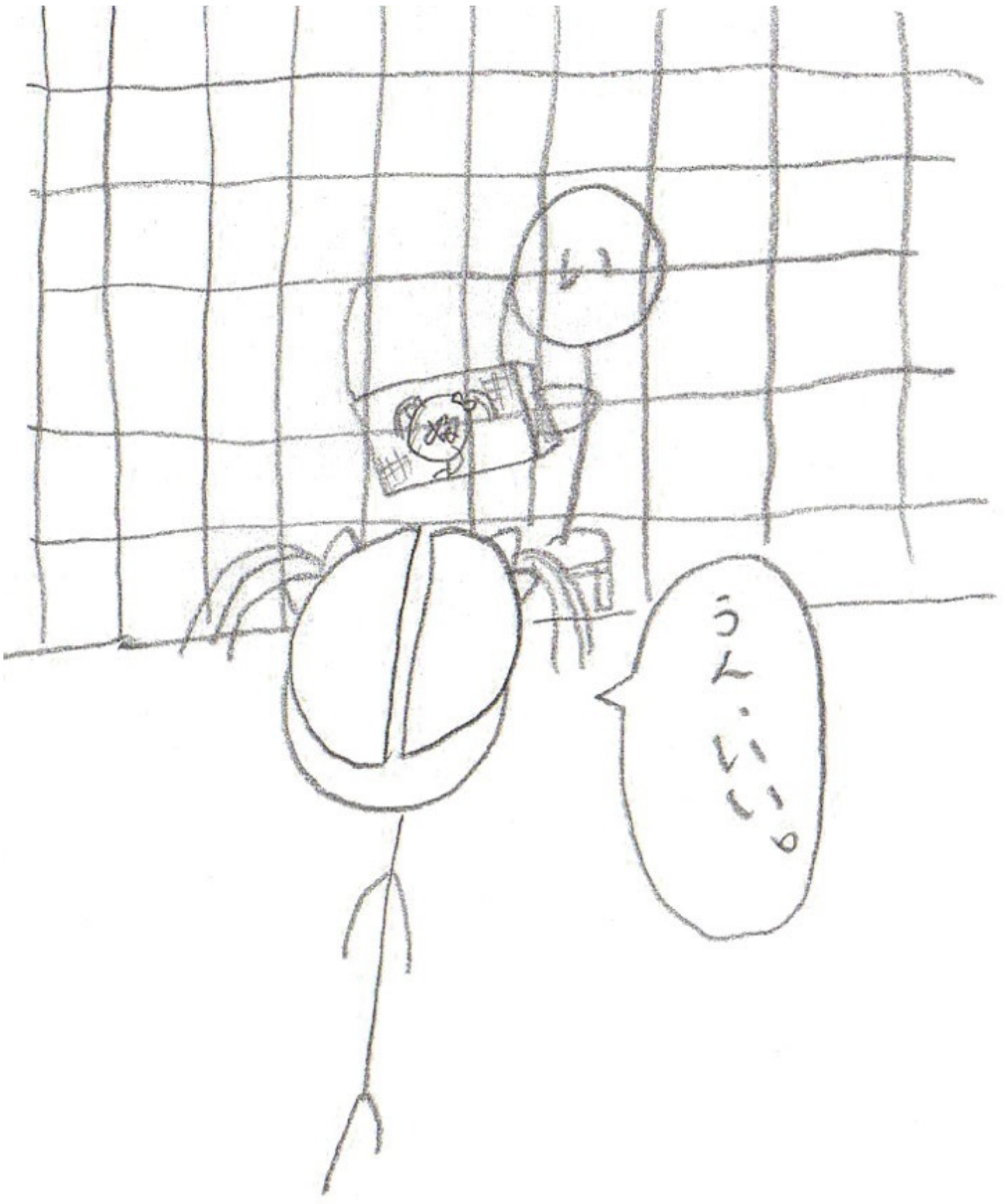

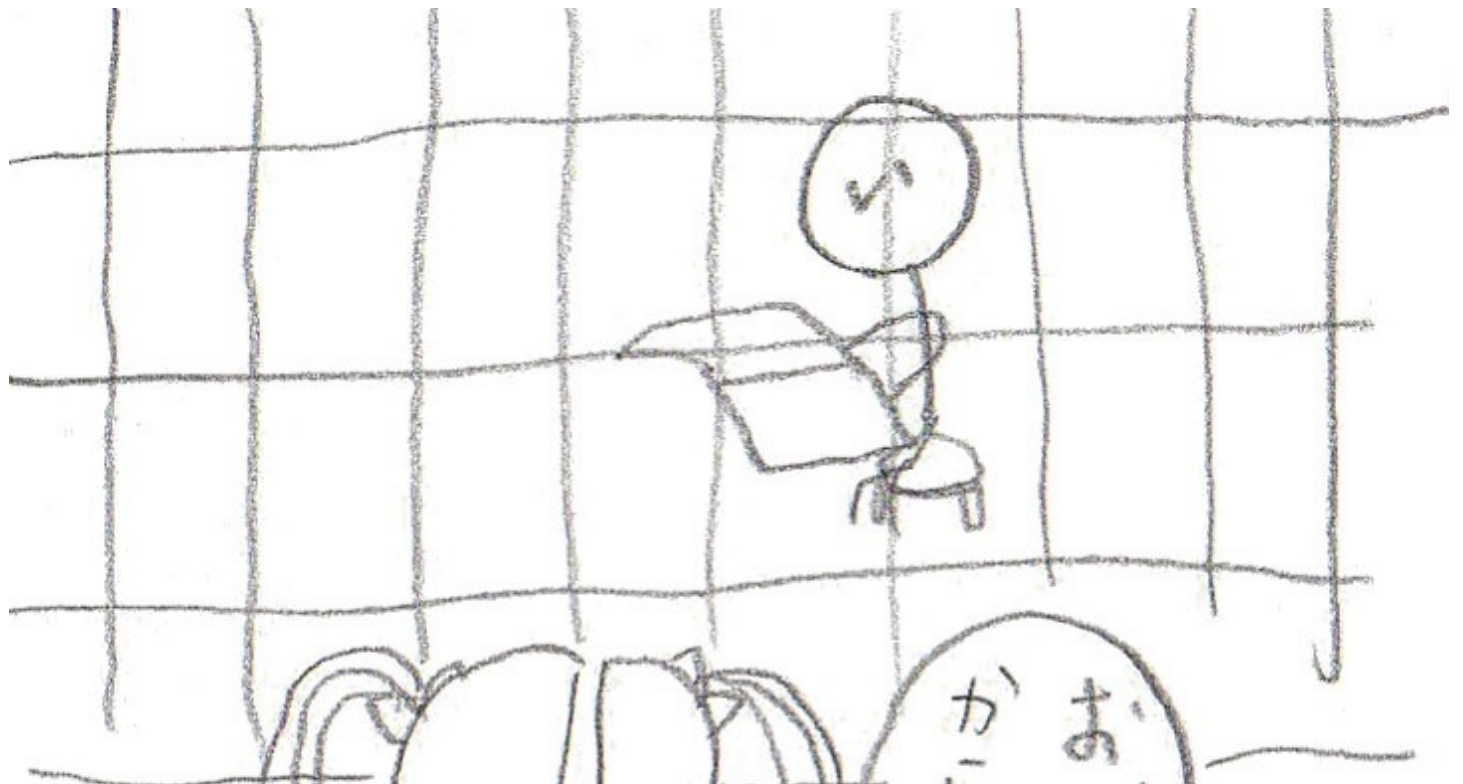

お父<sup>とう</sup>さんに見<sup>み</sup>せる  
から、それ、ください。

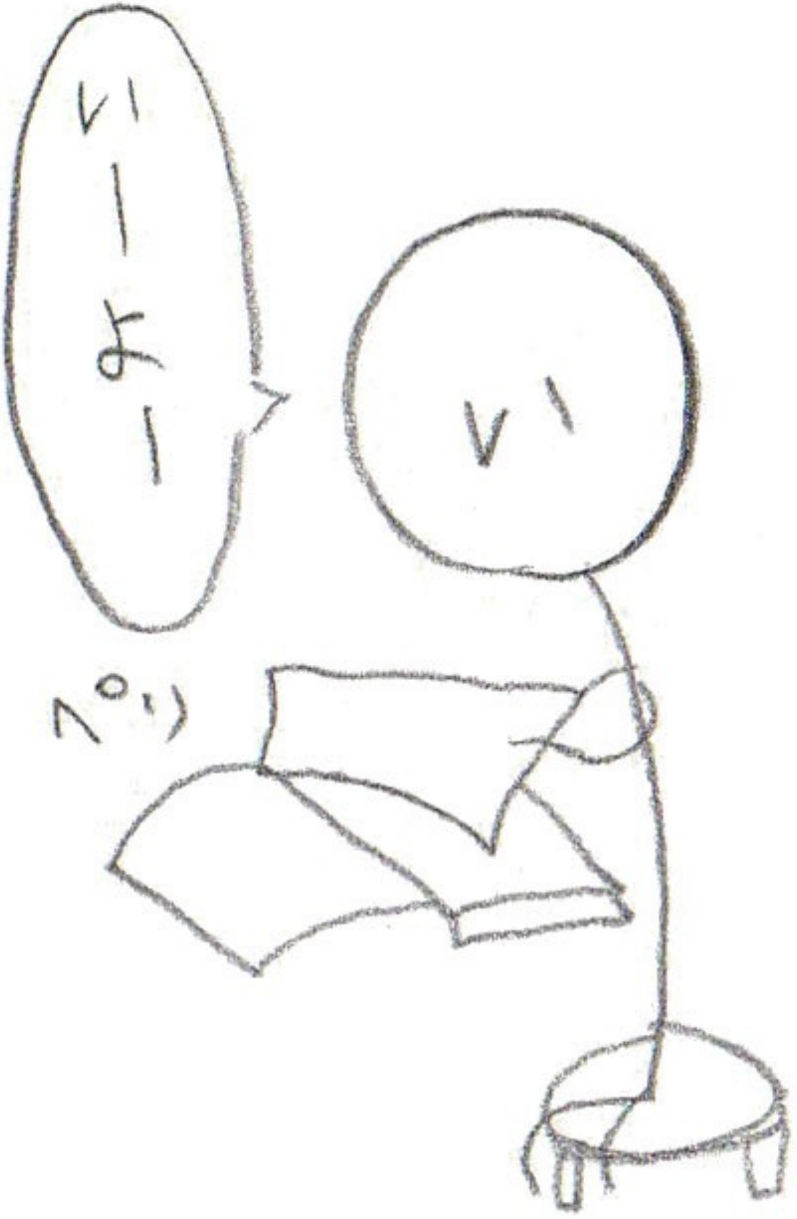

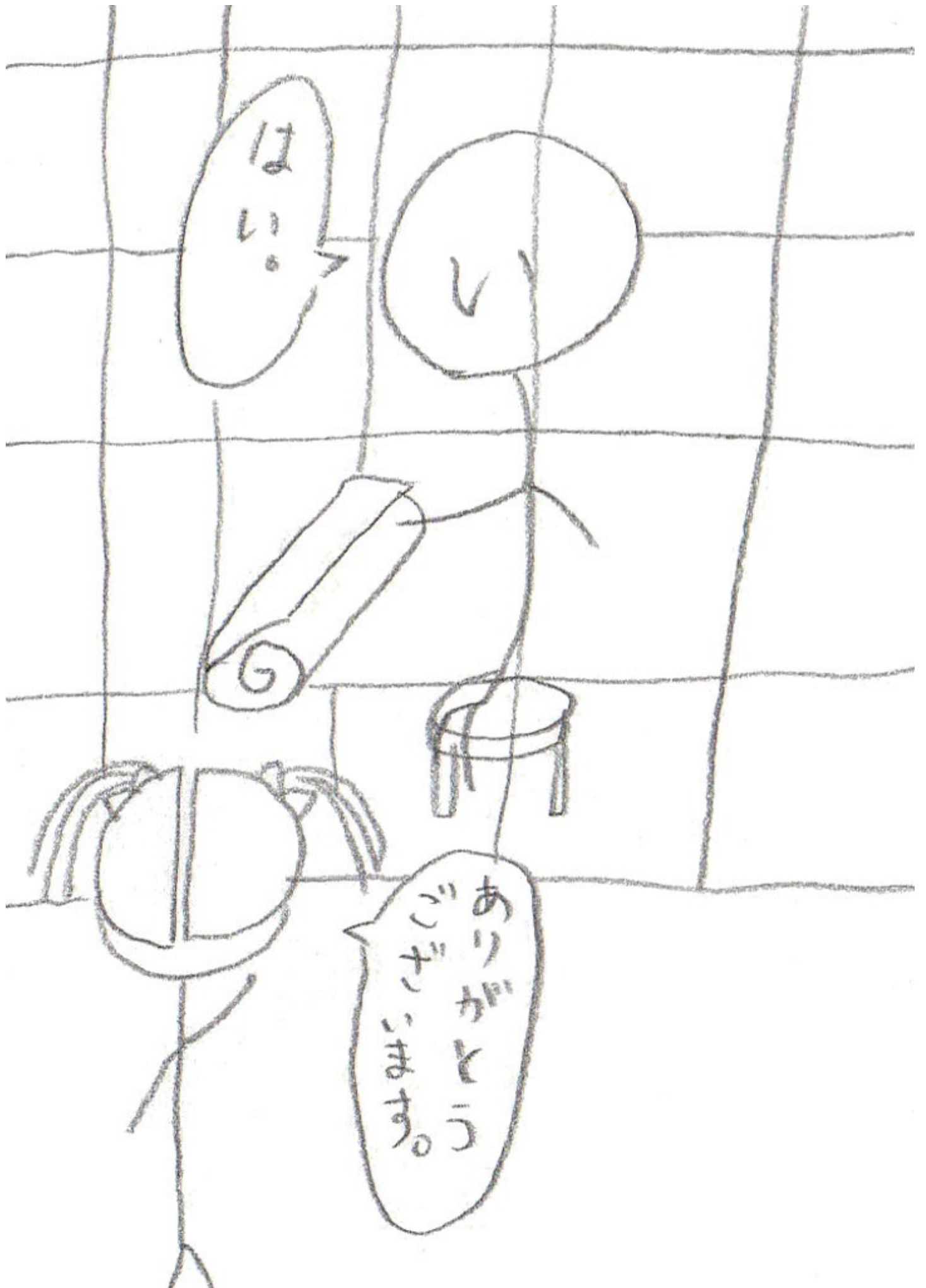

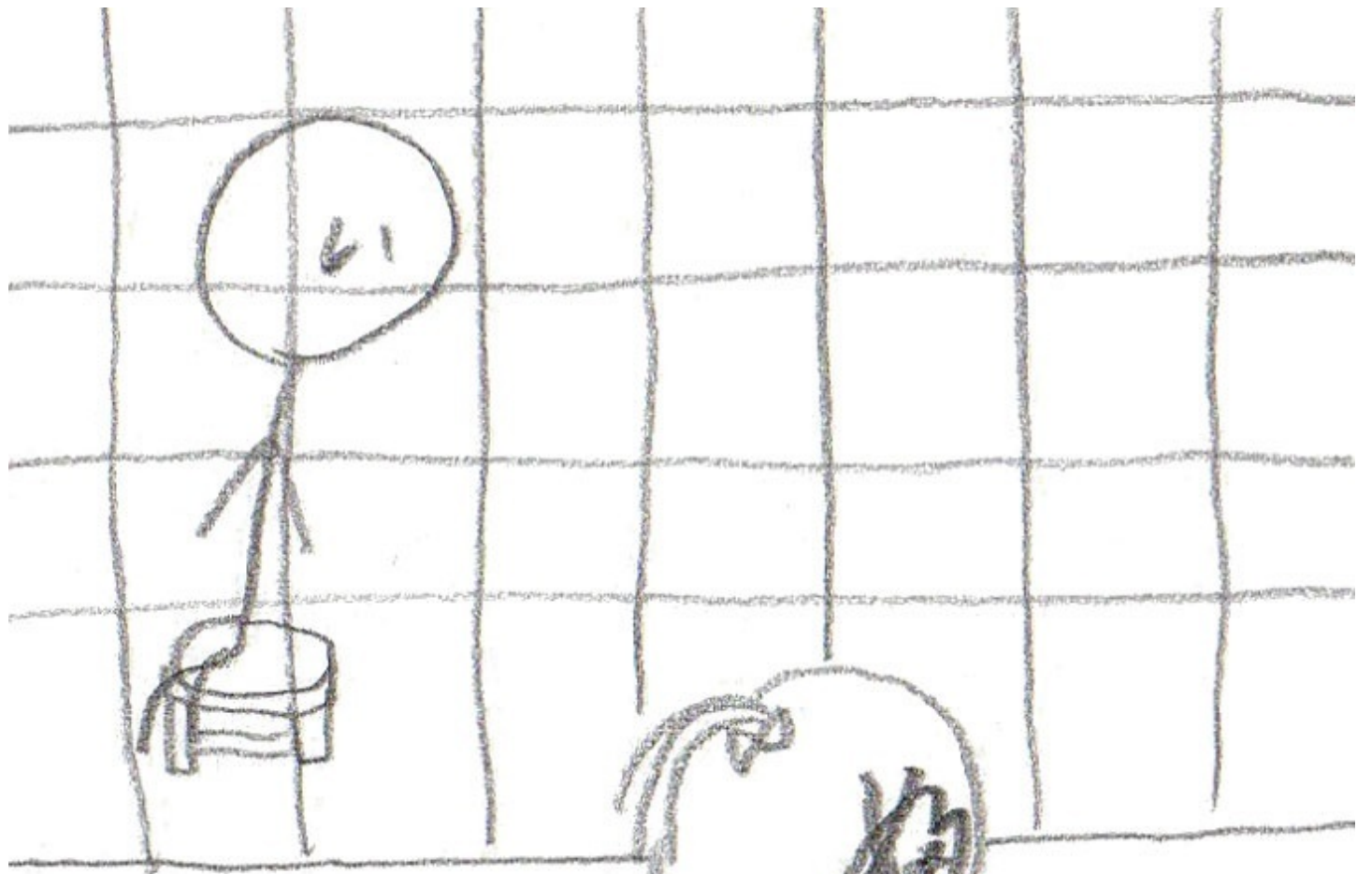

11 2 1



ア  
ー  
も  
も  
せ  
れ



にかおえをかくのも、らくじゅ  
ないのたごった...!!

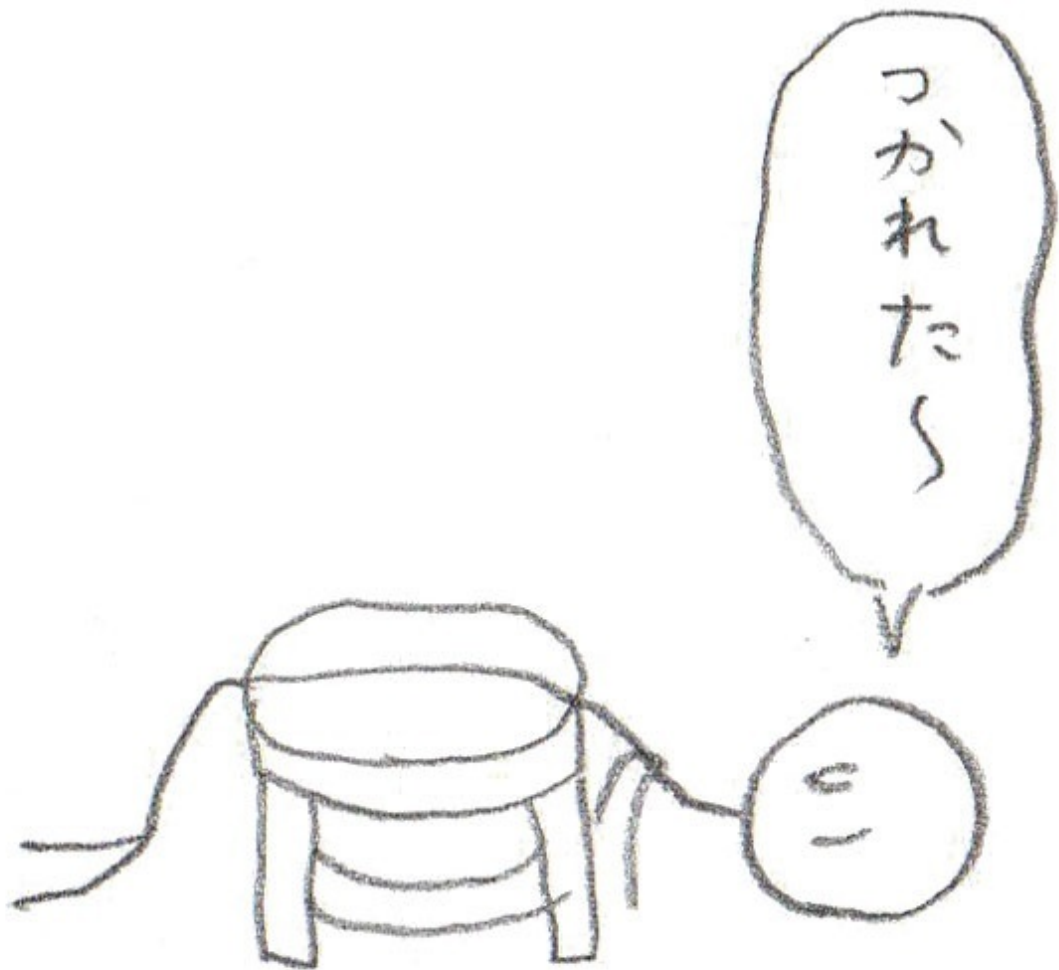

次回、おたのしみに!!

326 よこく...!

今度<sup>ど</sup>は、ねるぞ!!

いき人間

くん (326)

〜 ねる<sup>た</sup>人になる〜



さく.かきもと さとこ

2013.1.25





ほんとにねむい

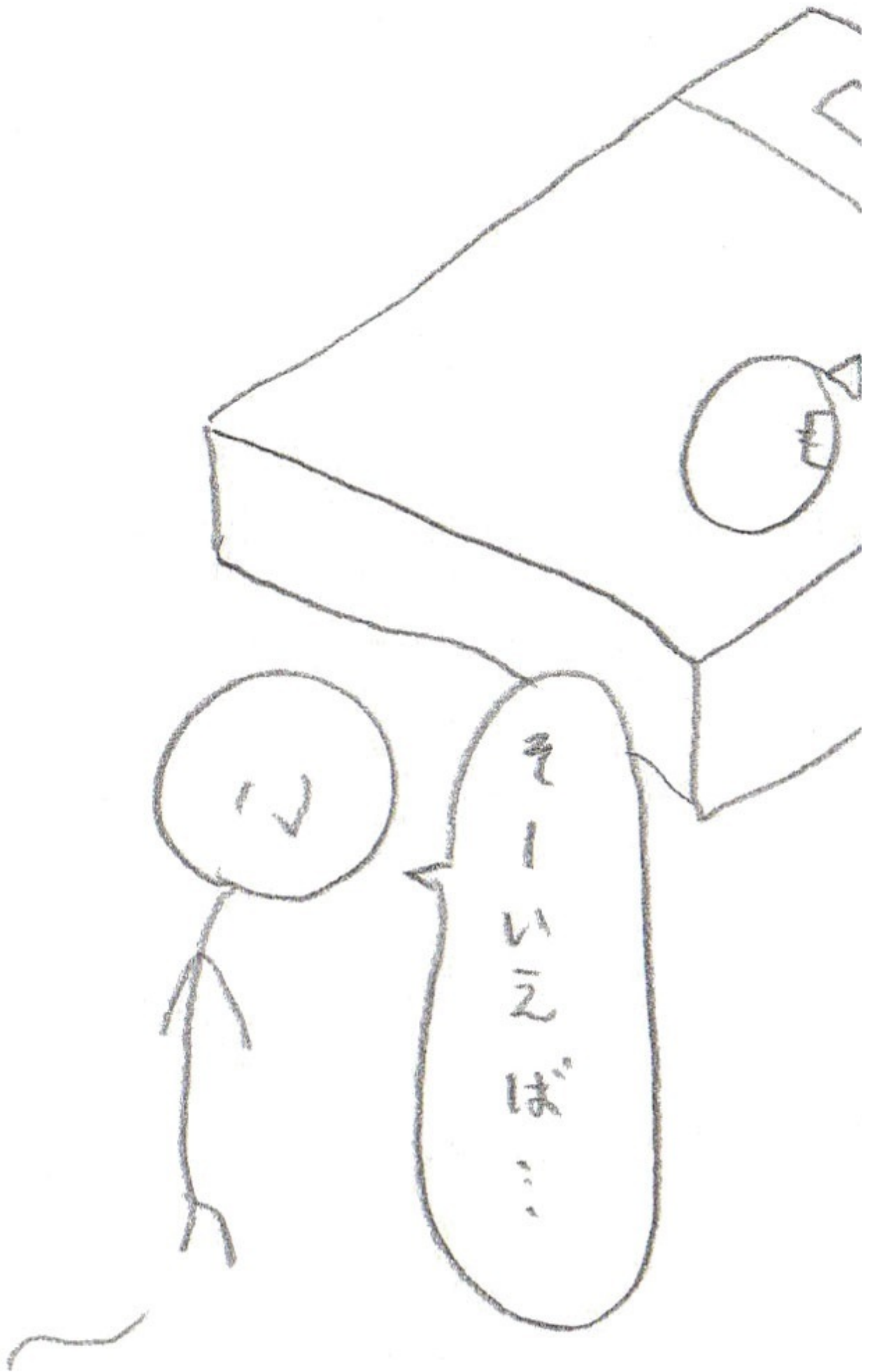

そーいゑほ...

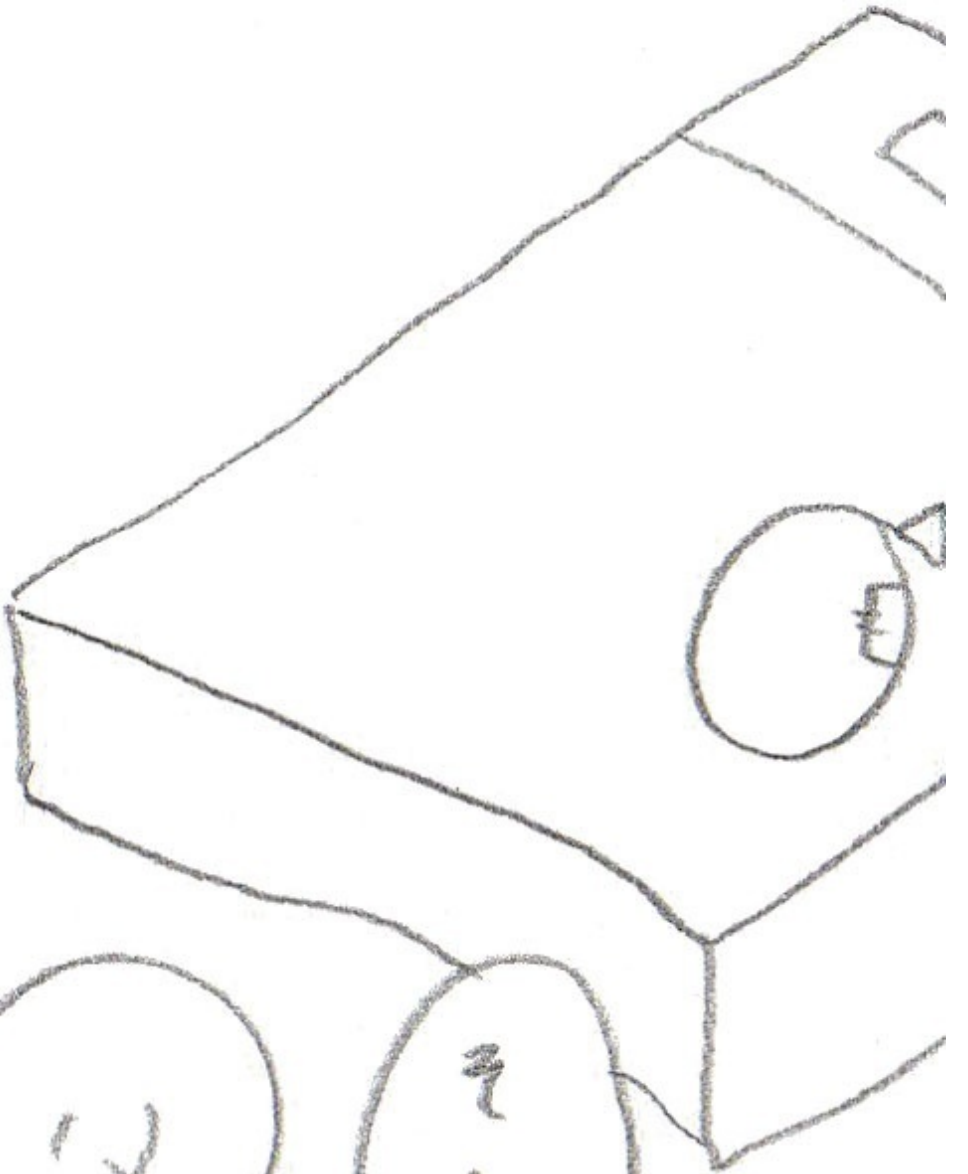

わとも、いんだよね。

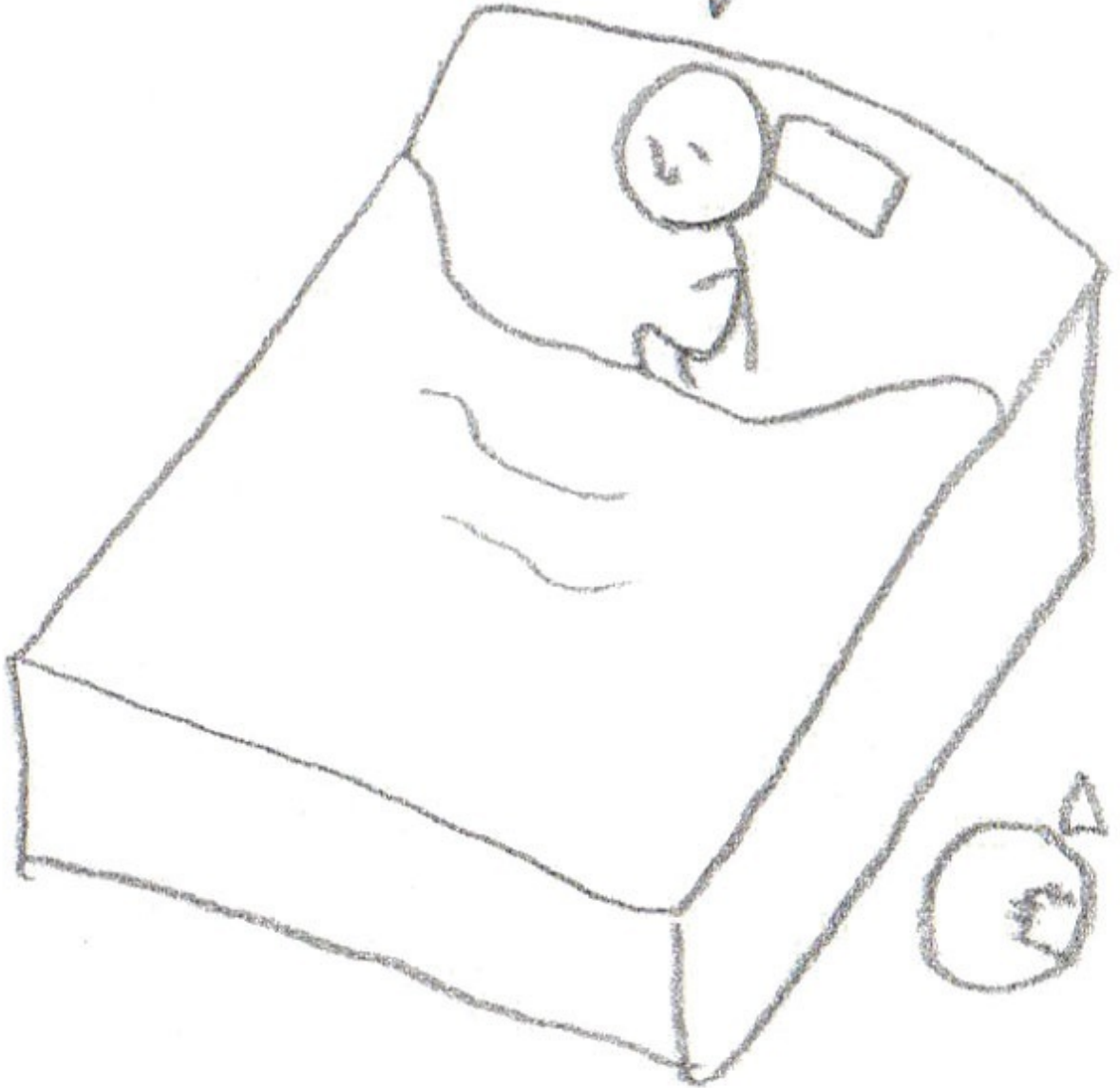





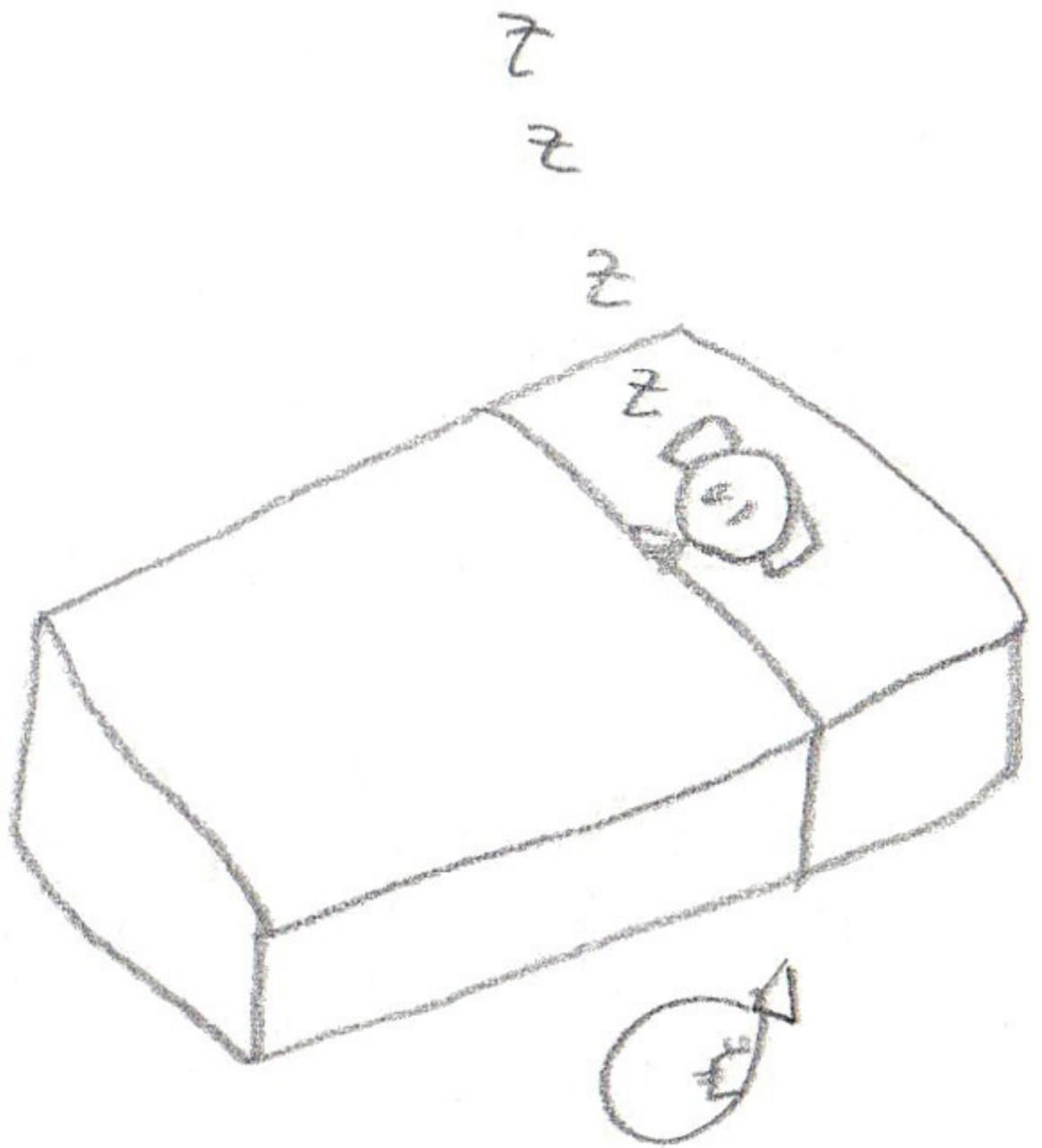

いとくんは、すいみんに  
<sup>はい</sup>入ったのだった...!!

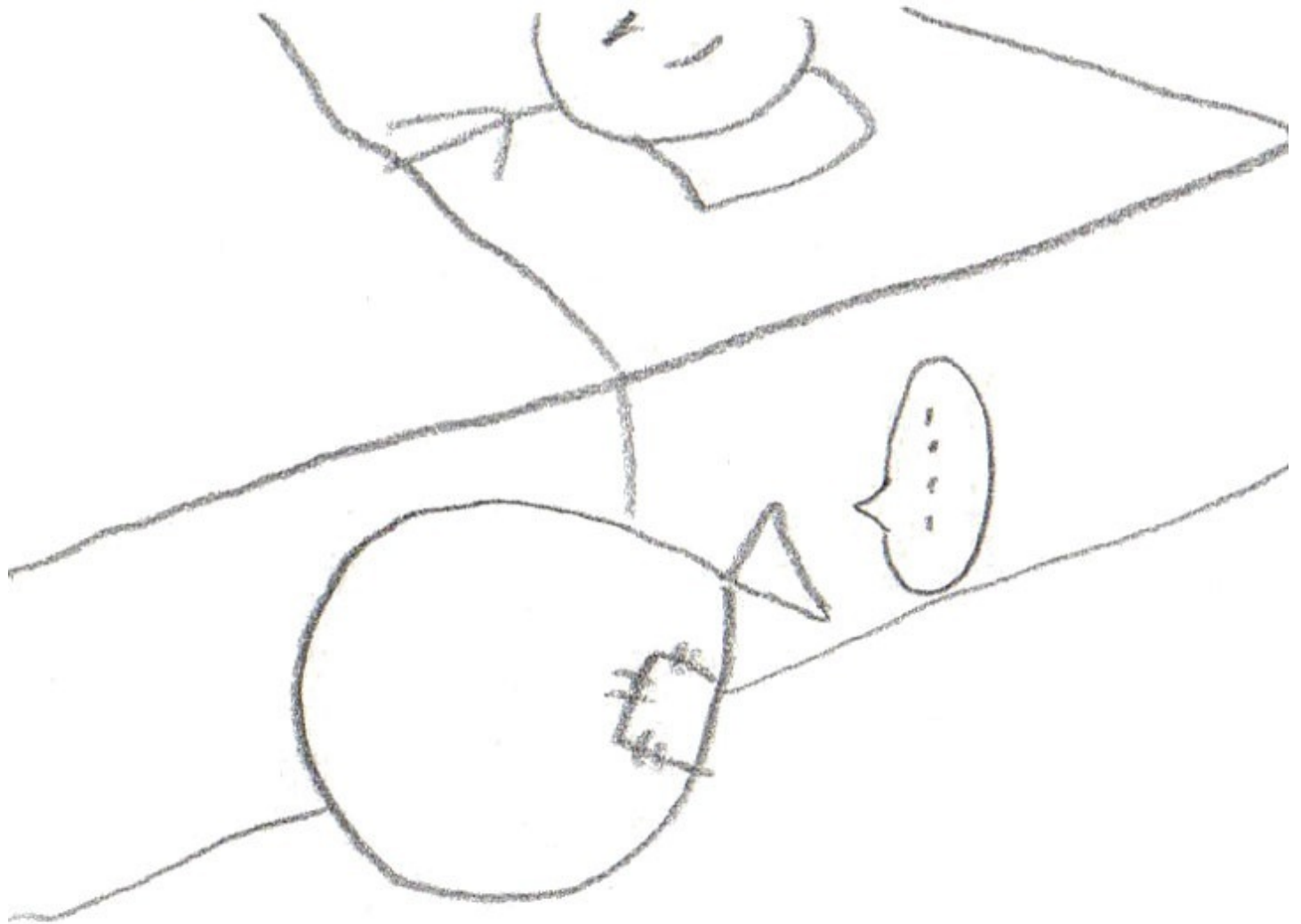

次回、おたのしみに

③27) ねむりをさまたげるもの...

いとくん

いと人門くん! (327)

— おむねせしだい —



さく. かきもと さとこ  
2013. 1. 26

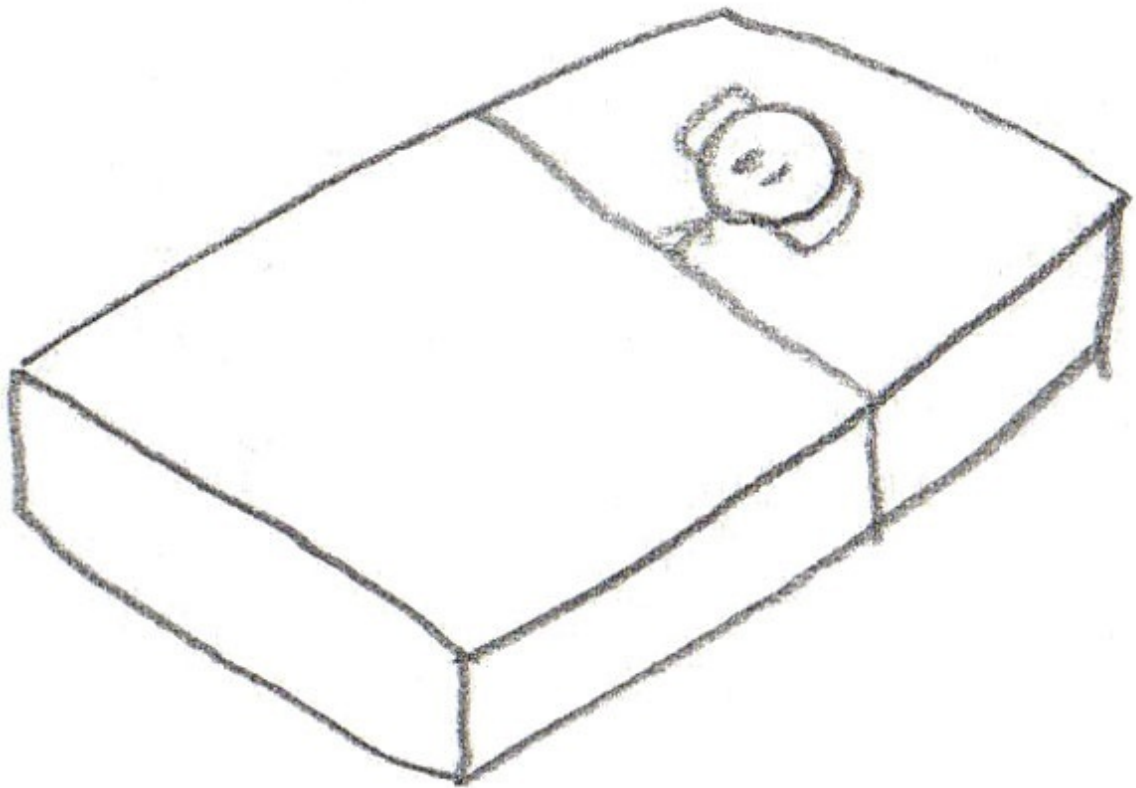

あーいたいた

ね  
この人じゃない?



えー..でも  
ねてるよー

本当だ

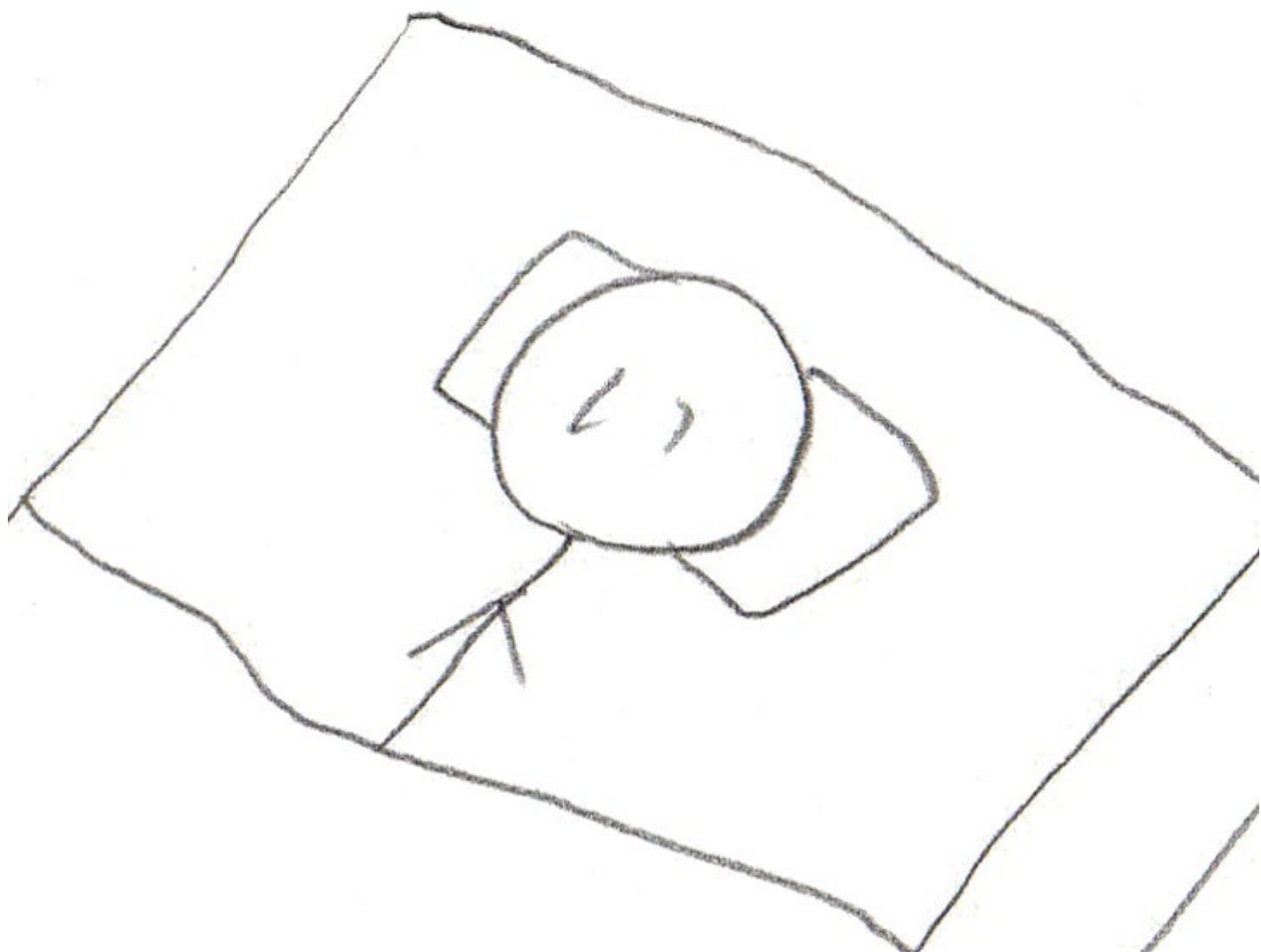

ムリ無理じゃない?

えーやだー



い...かなあ...

い

ムフ



あ、あきた!!



今、今!!

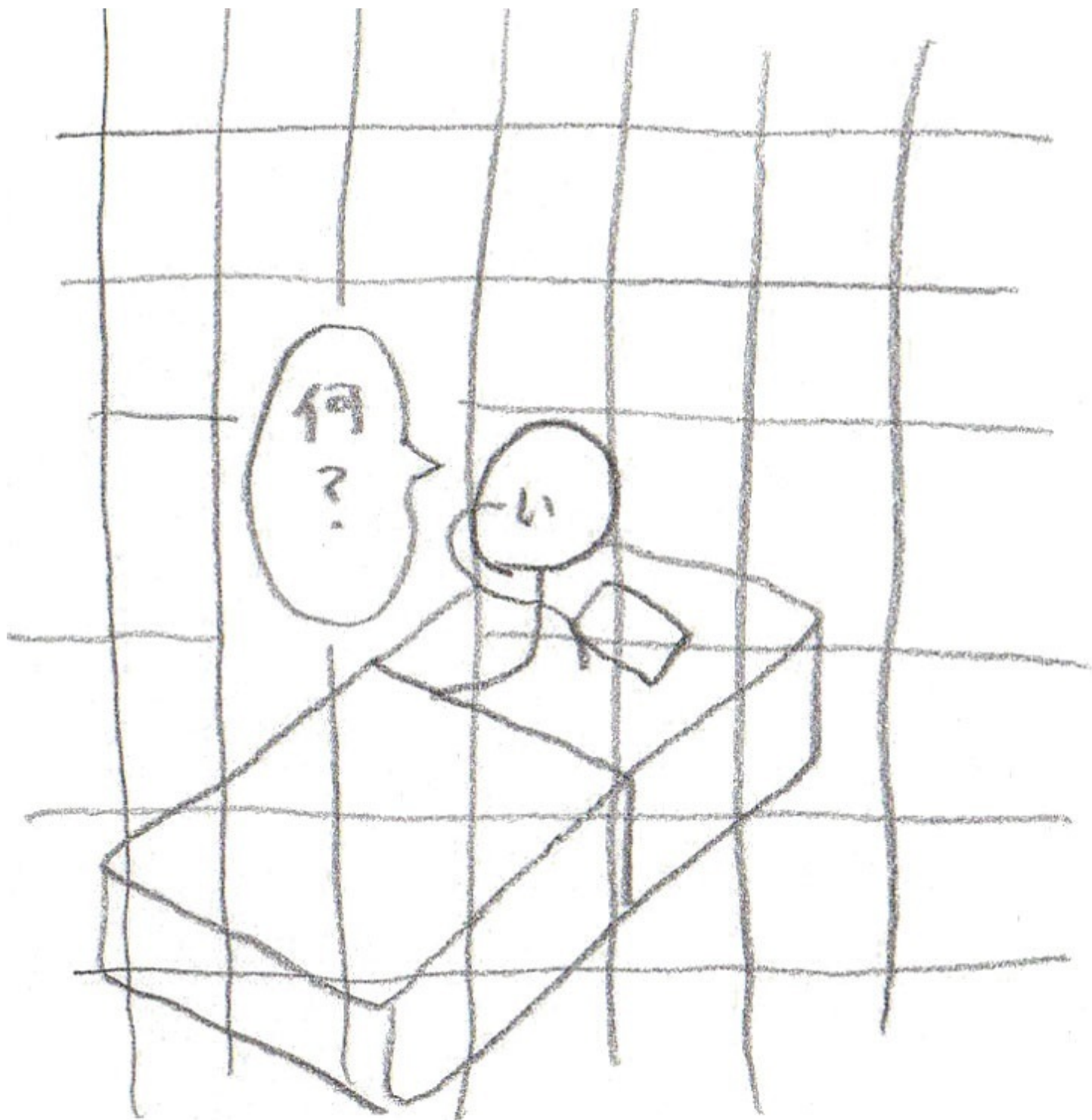



かいて!

私たちの  
にかおえ



チャーン

ふたご  
そっくりな 双子に、すみん  
ぼうがい  
を、妨害されたいとしん  
であった…!!

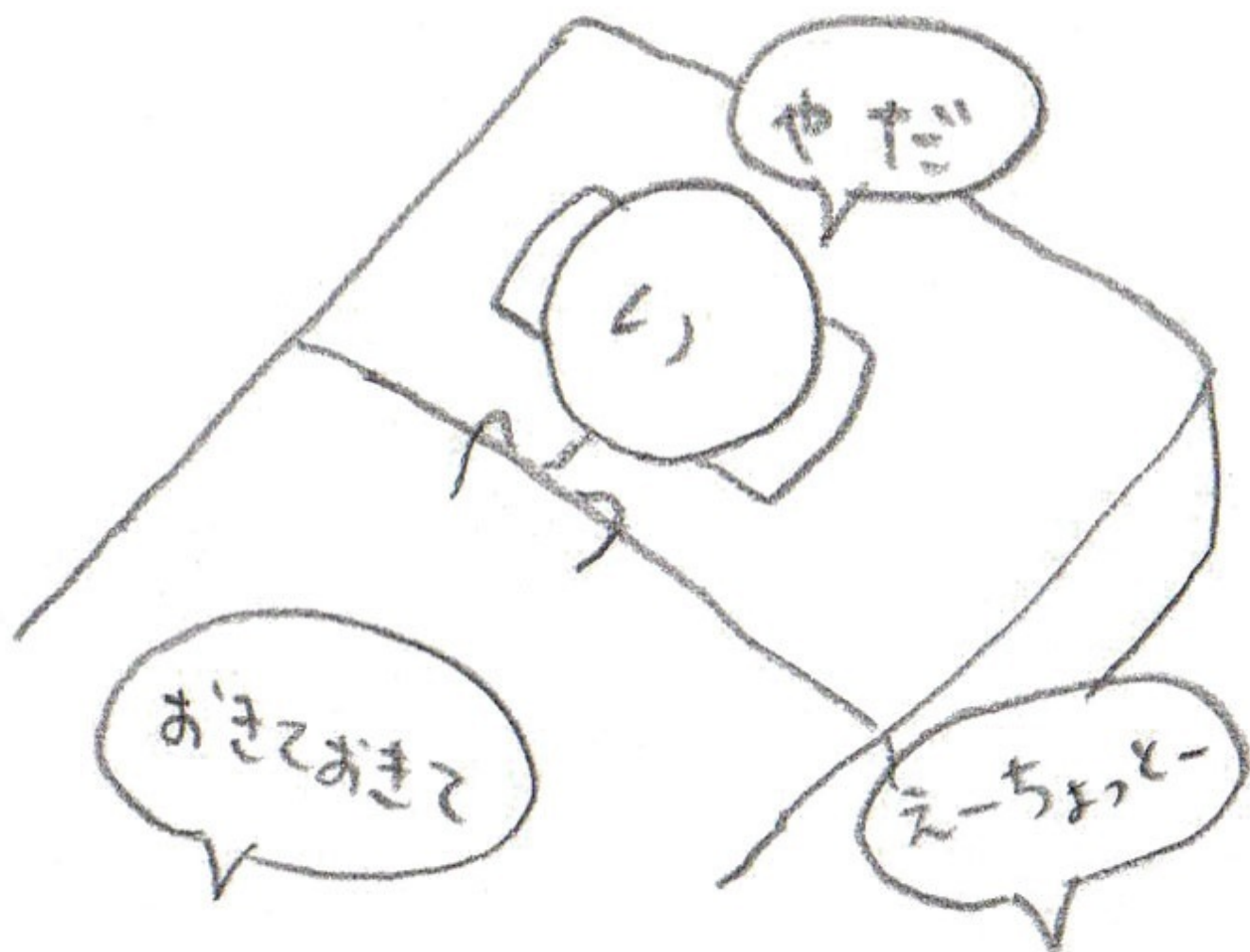

次回. あたのしみに!!  
③28 よこく…  
しかたなく かく…

いと人間くん! (328)

— そうゆわれると —

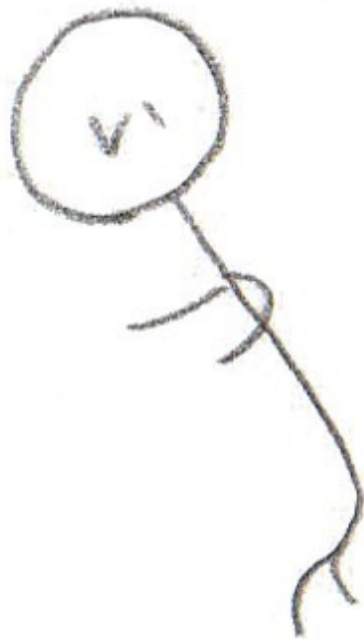

さく・かきもと さとこ

2013. 1. 29

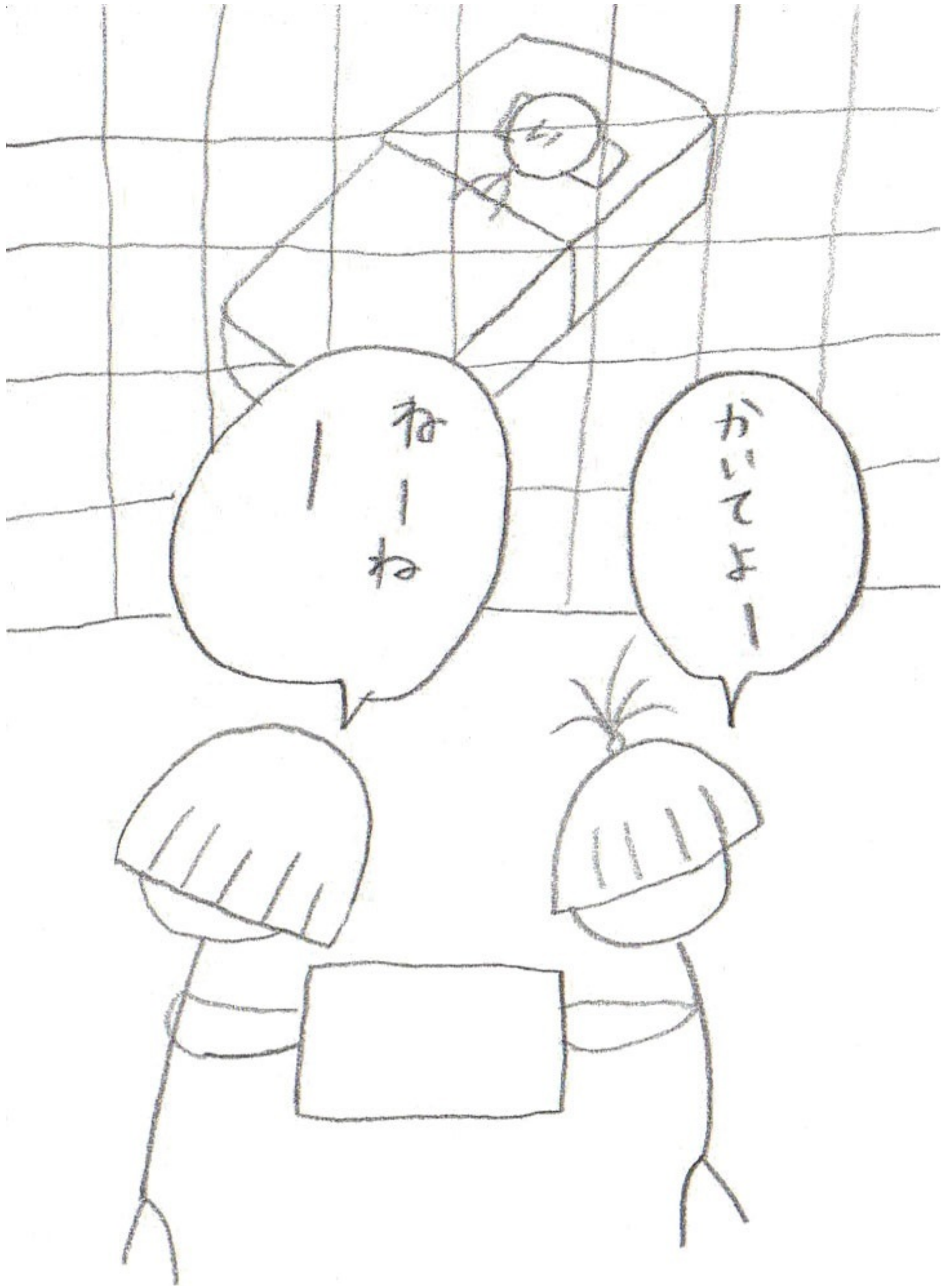

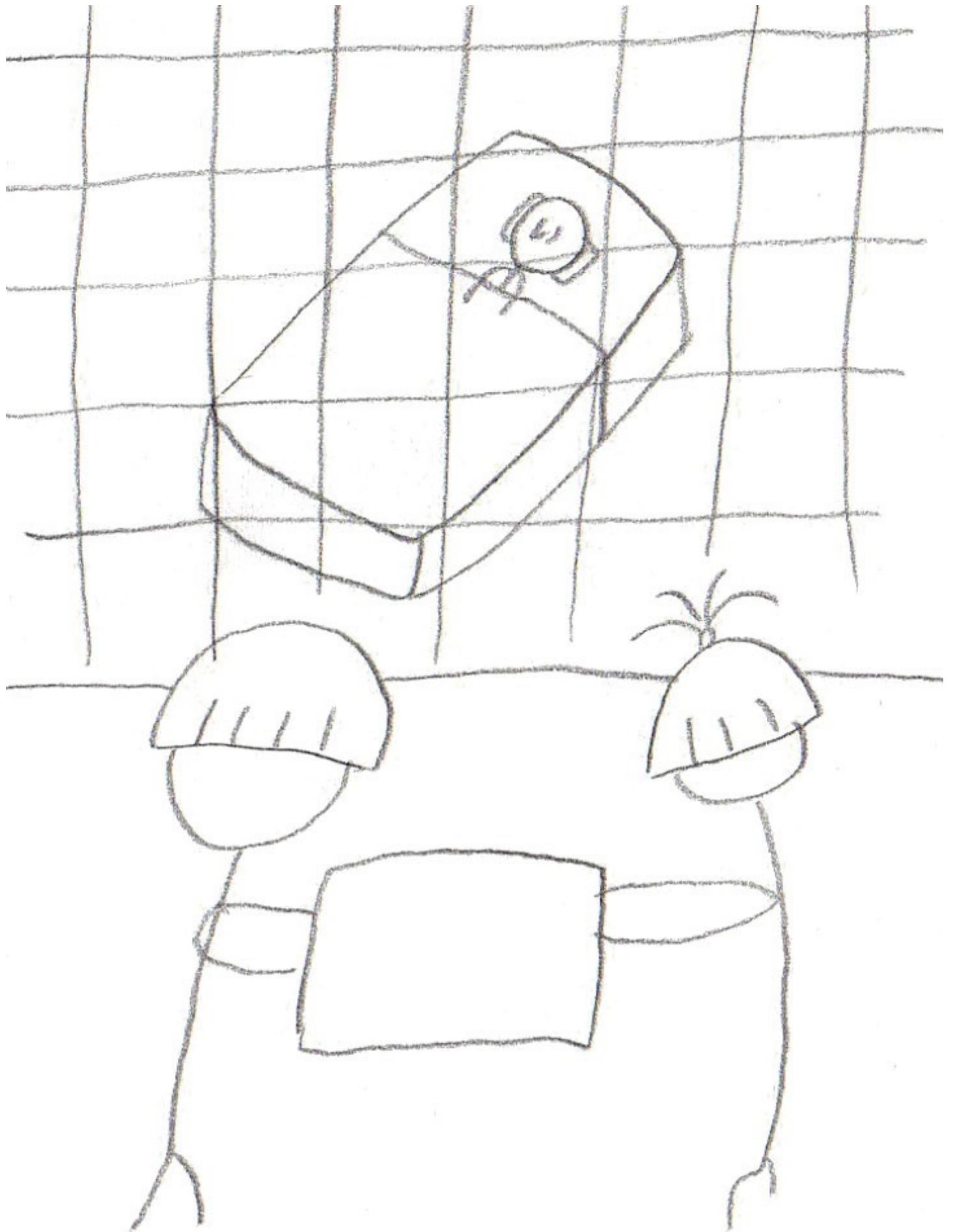

なんだ、かいてくんたのいた。

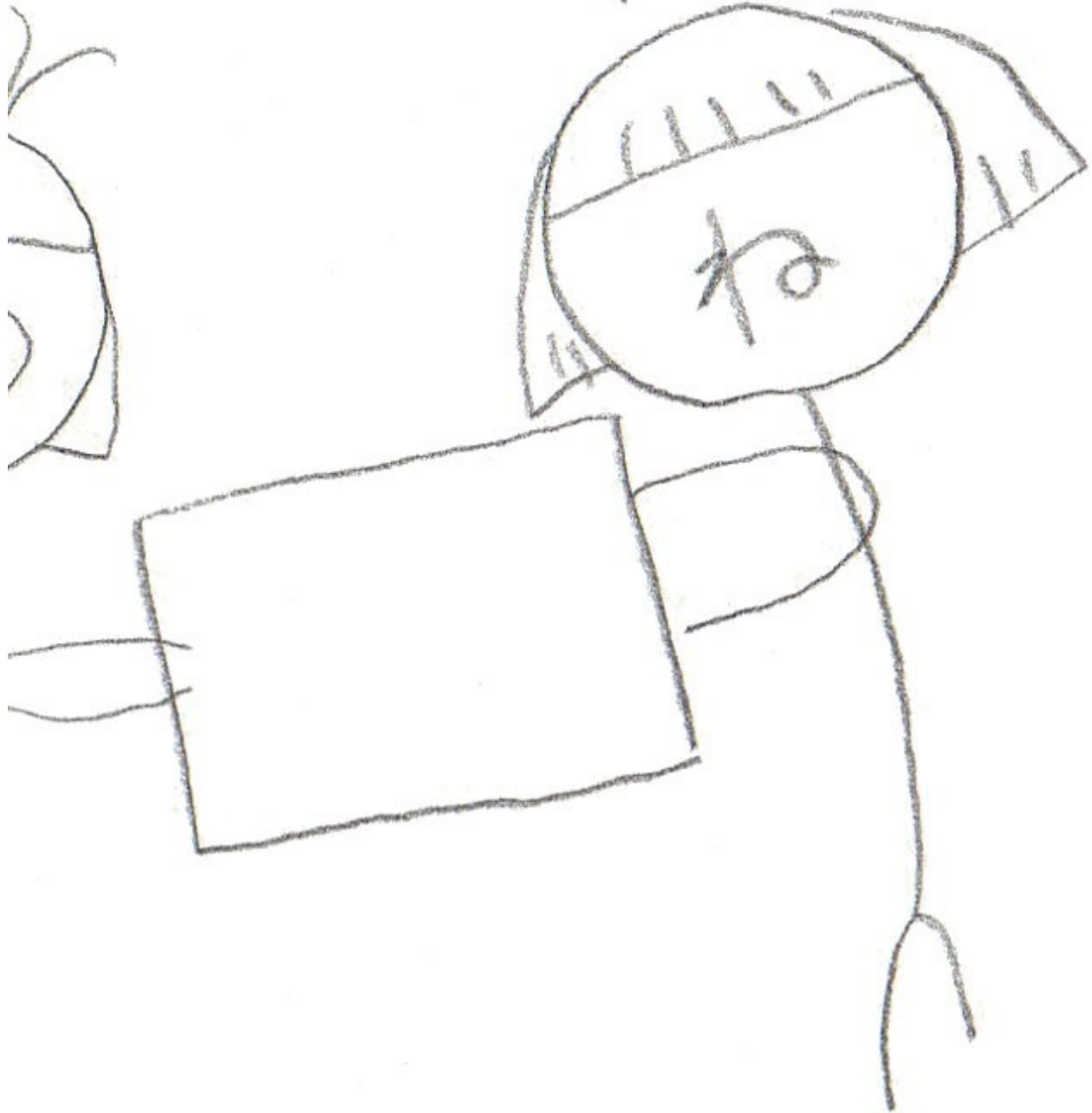

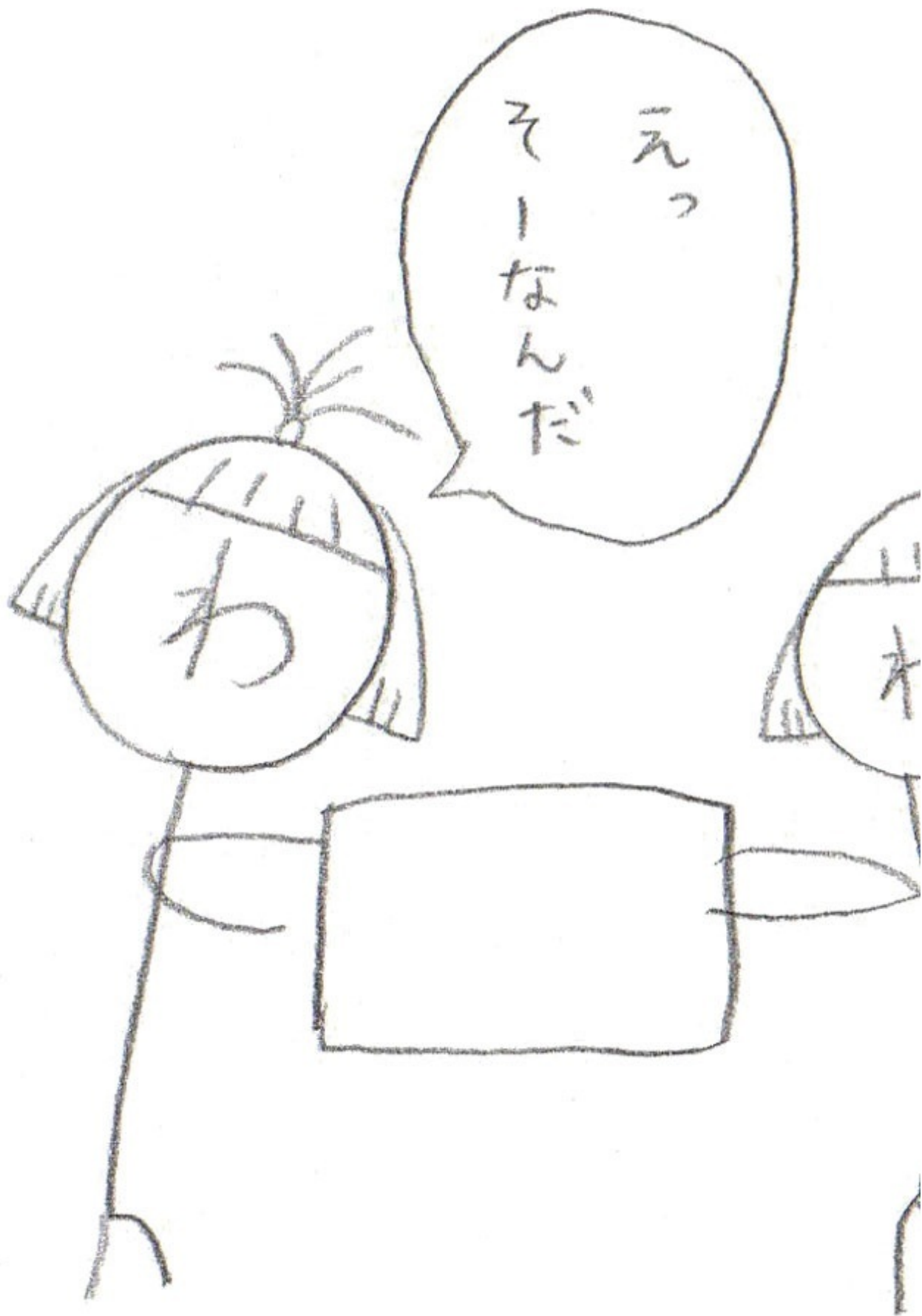

えっ  
そーなんだ

わ

オ

そーなんだねー

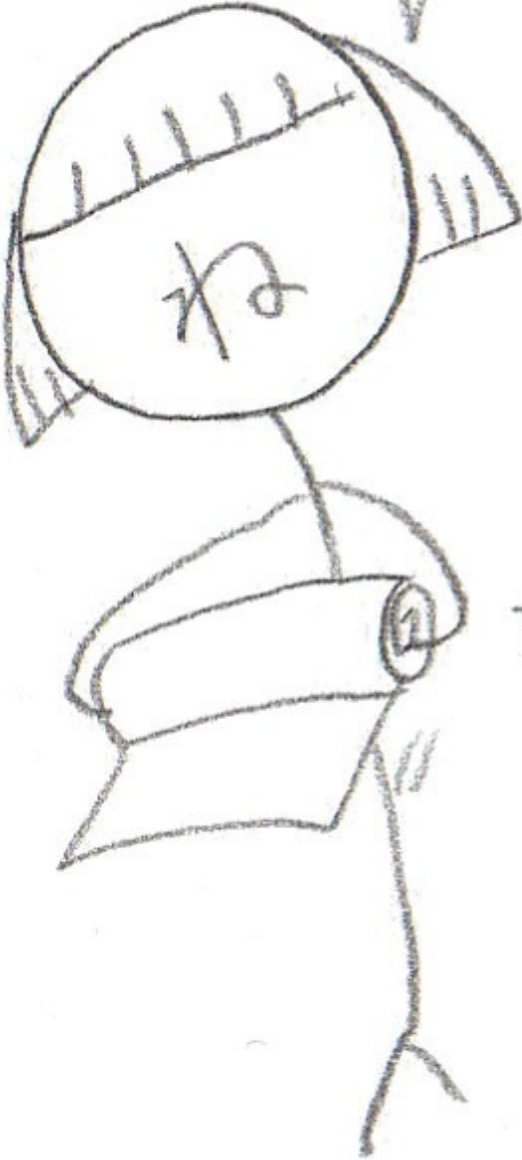

3/3  
IV



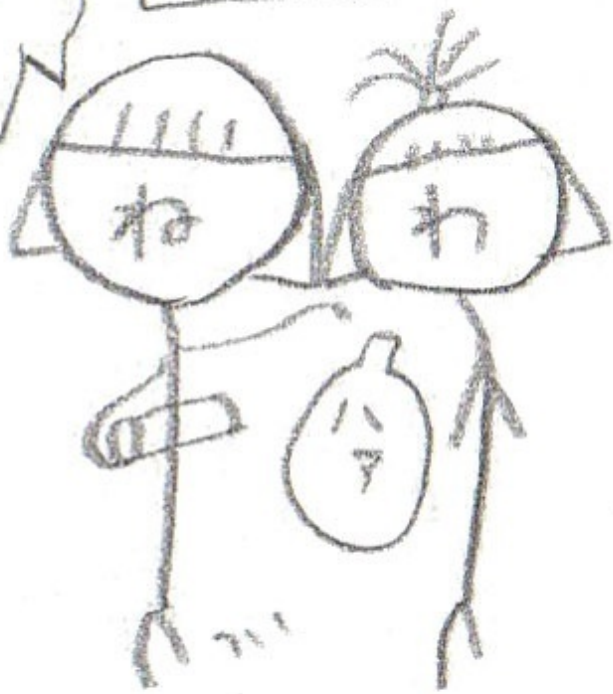
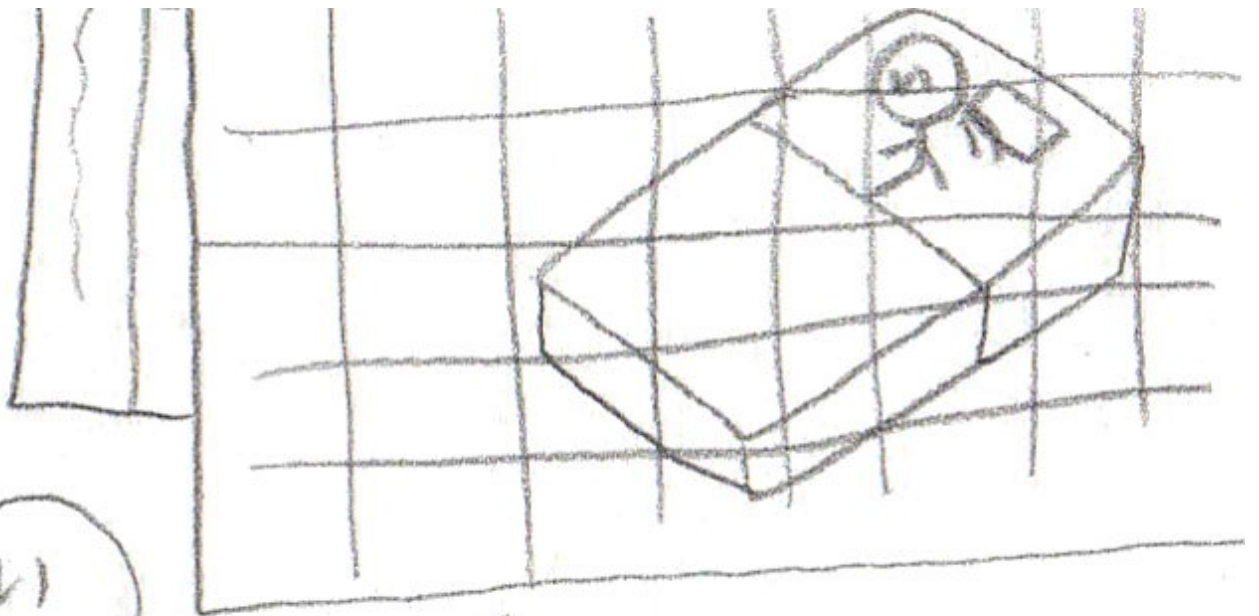

'''

このまま <sup>ふたご</sup> 双子 は <sup>い</sup> 行って  
しまうのか??



次回、おたのしみに!!

③29よ、こ、く...

<sup>ふたご</sup> 双子の たましいは...

いと人間くん! (329)

— じつこいわね —



さく. かきもと さとこ

2013. 1. 30

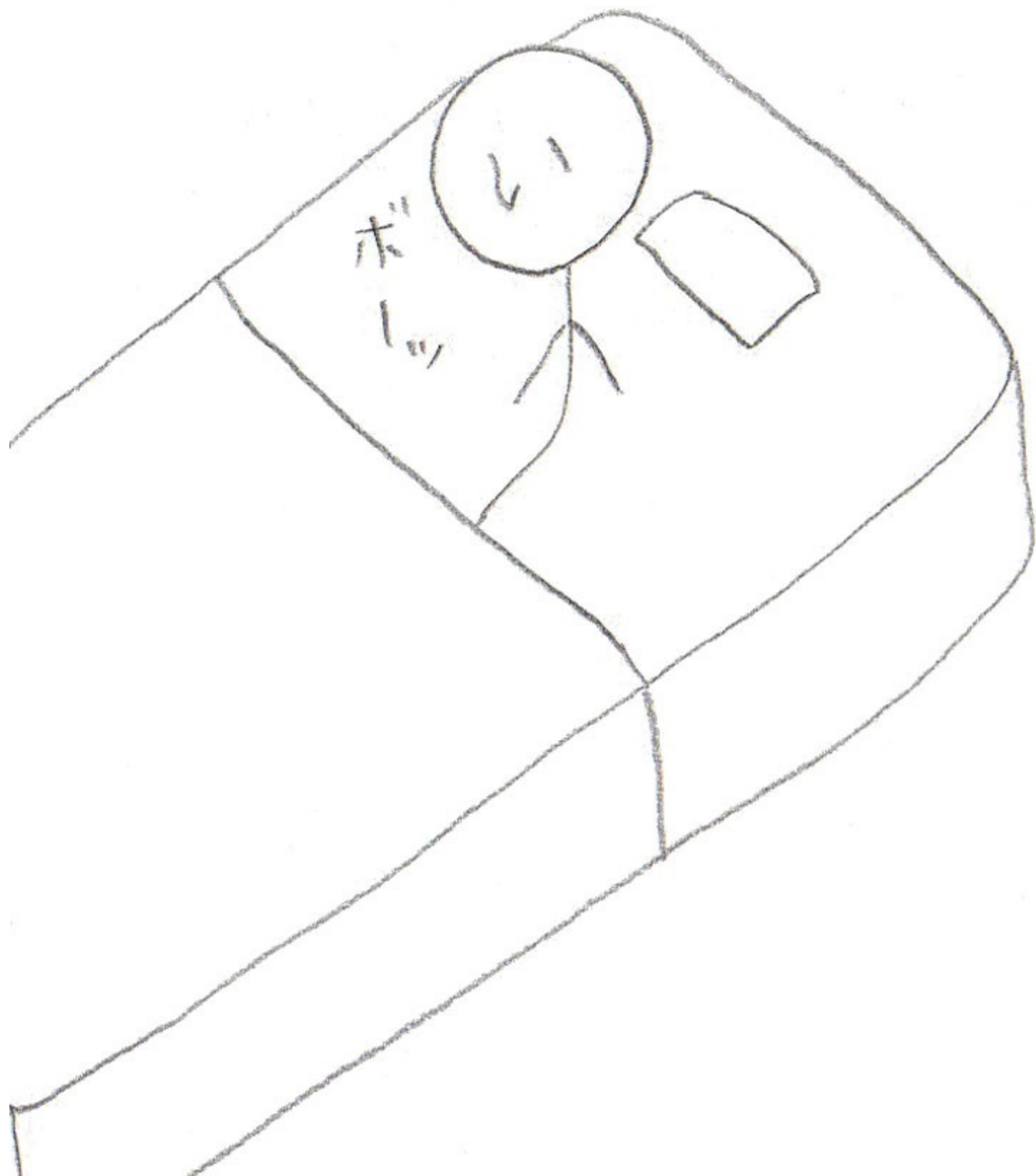

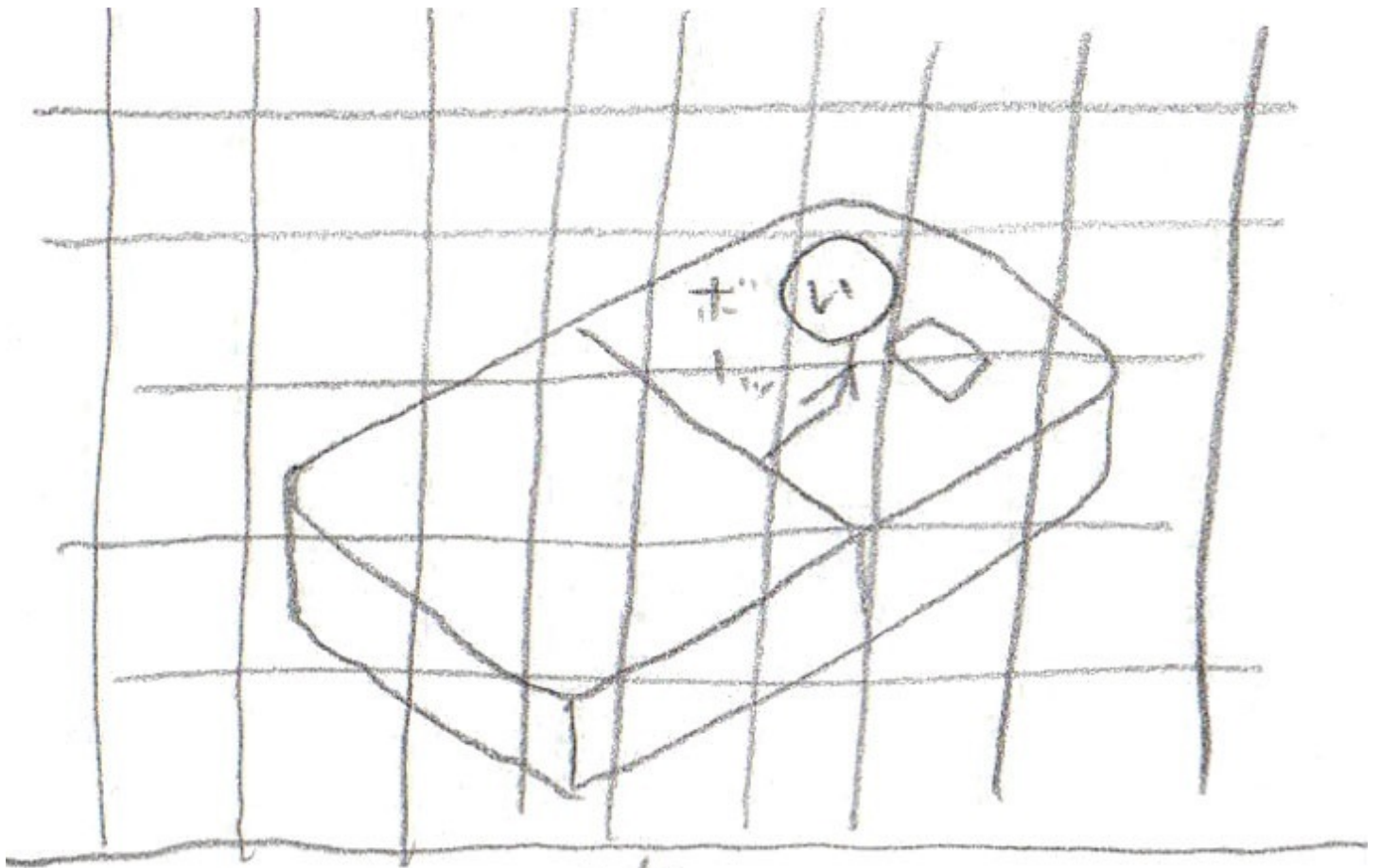

V m o n

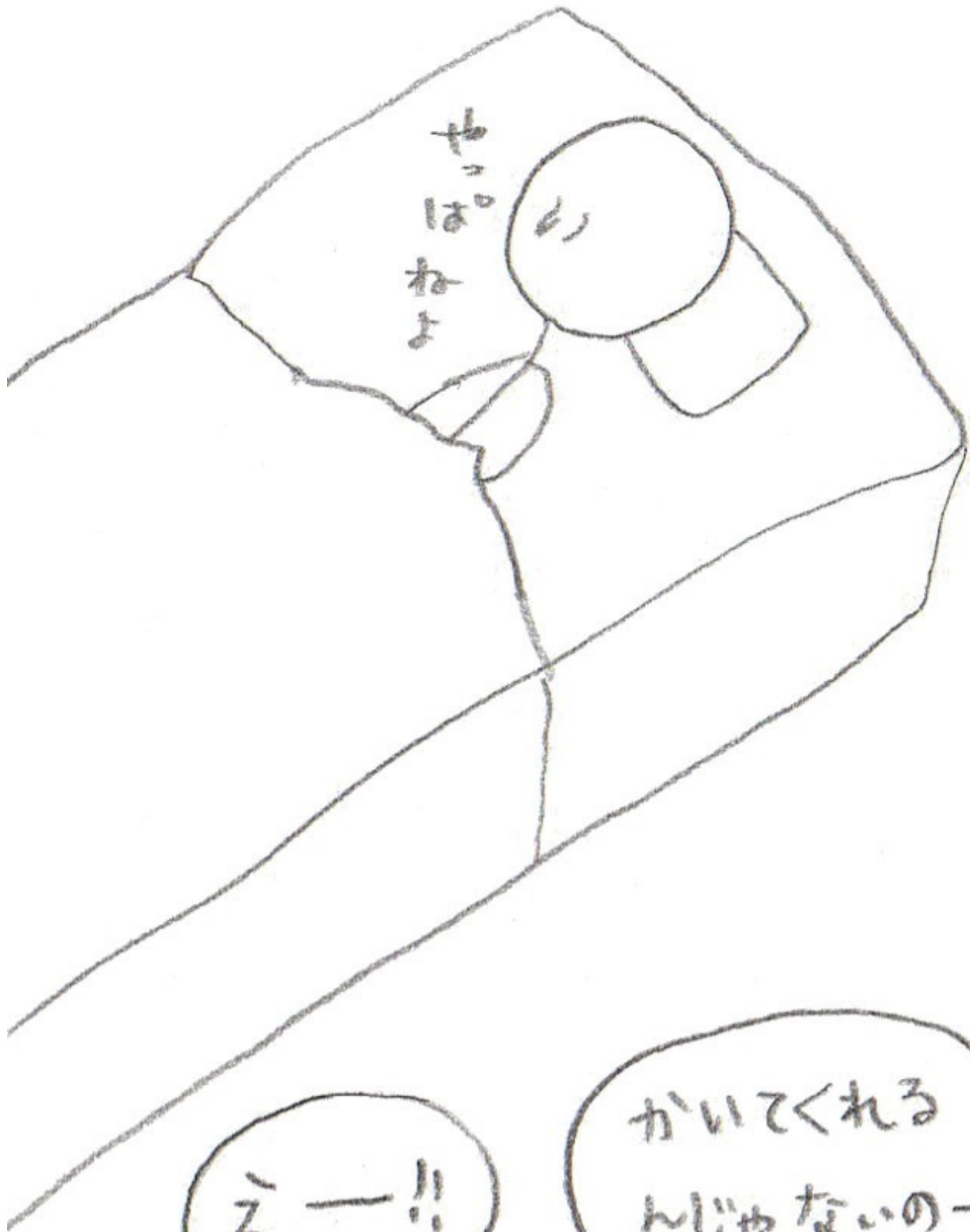

やっほー

ん

えー!!

かいてくれる  
んじゃないのー?!

おねがーい!!

おねがーい!!

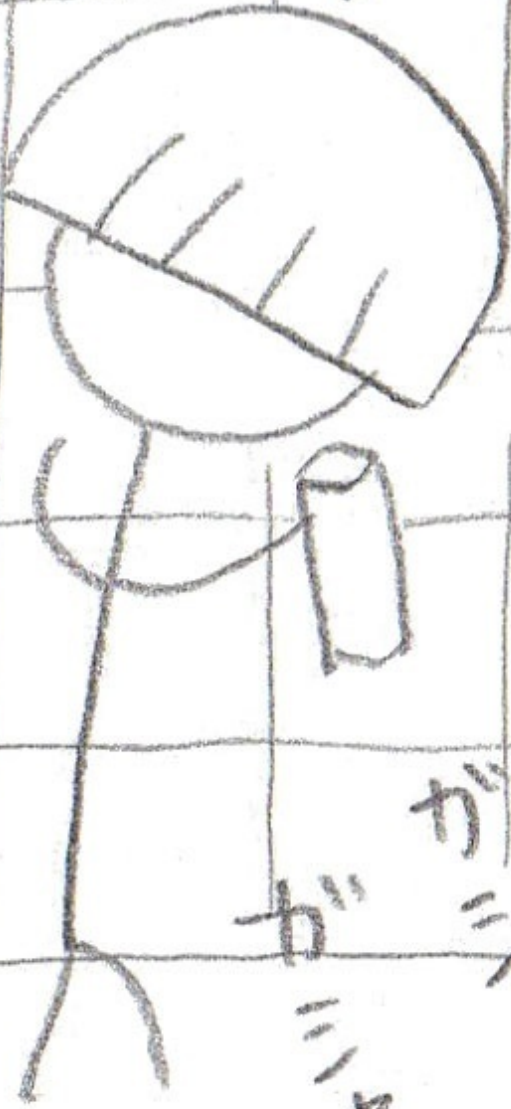

ガニヤン  
ガニヤン  
ガニヤン

おねがーい……



おねがーい……





もーわかったよー

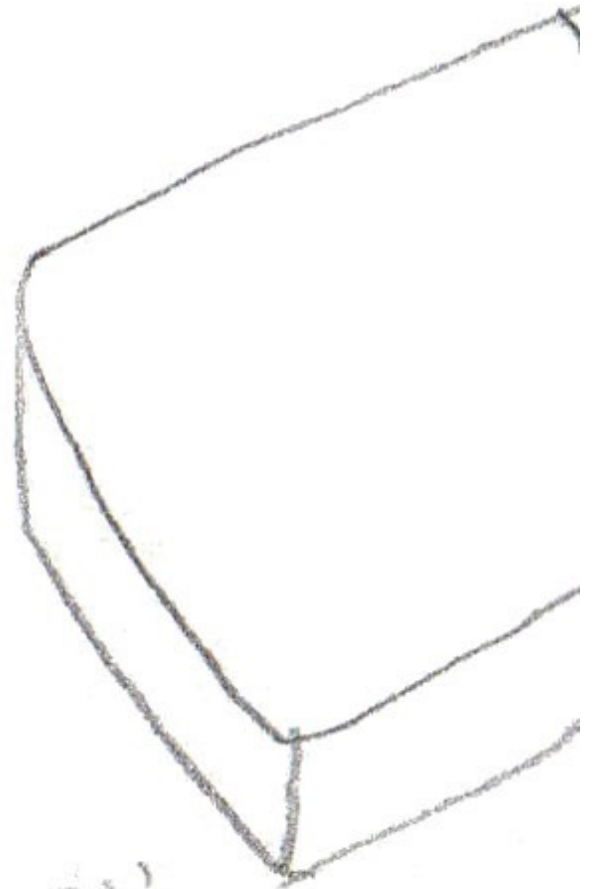

ありがとうー!

やった!

いとくんは、<sup>ふたご</sup>双子の<sup>え</sup>絵を、  
かくことにするのだった…!!



なにも  
何もない所で  
つまづく

次回、おたのしみに!!

330 ま、こ、く…

すく"にかく!!

いと人間くん! (330)

— <sup>ど</sup>同 <sup>じ</sup>時に <sup>て</sup>手をはなした—



さく、かきもと さびこ

2013. 1. 31



ニヤ  
ニヤ  
ニヤ  
ニヤ...

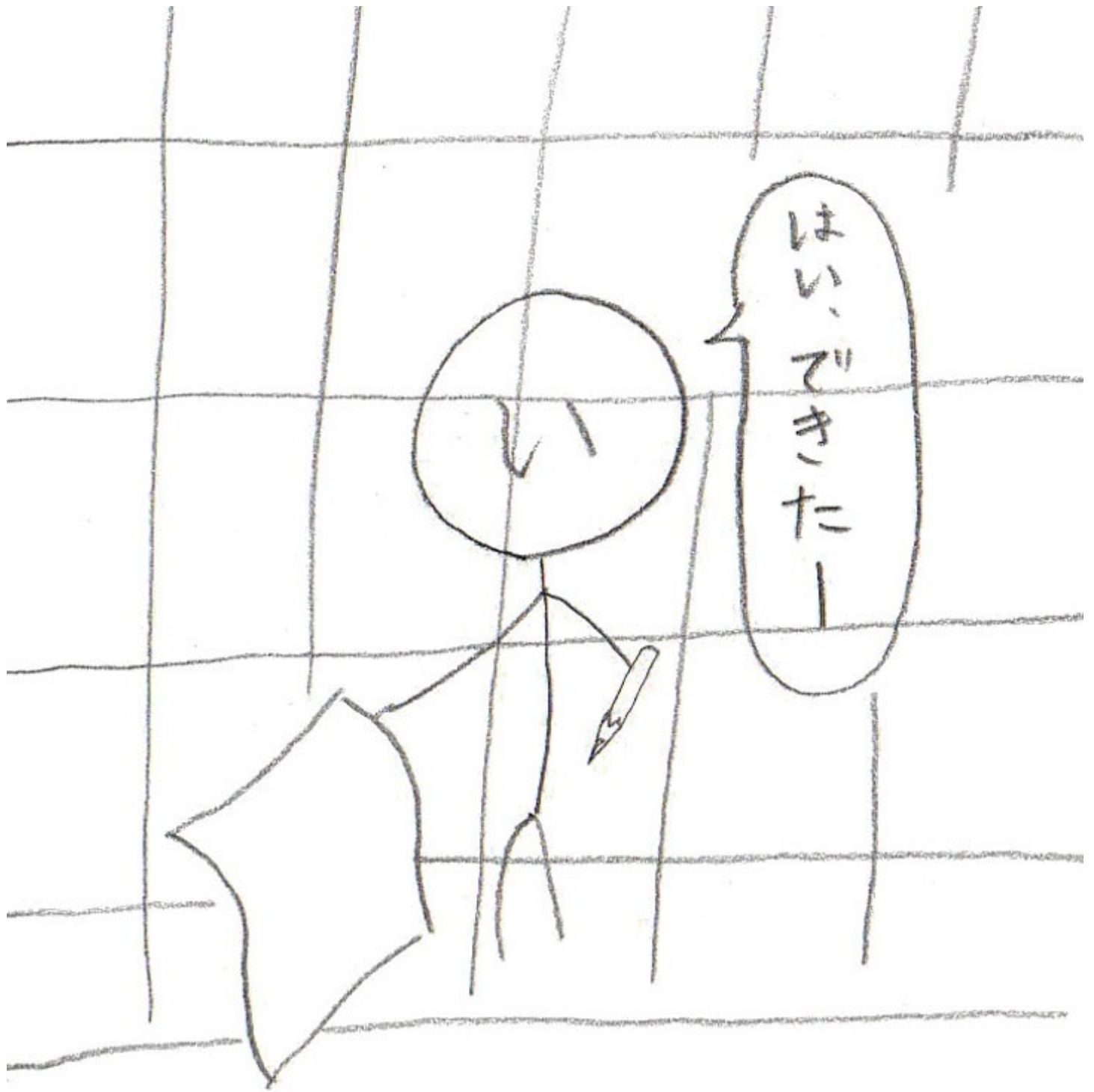

はや  
早っ!!

もう?!

あ、れ？

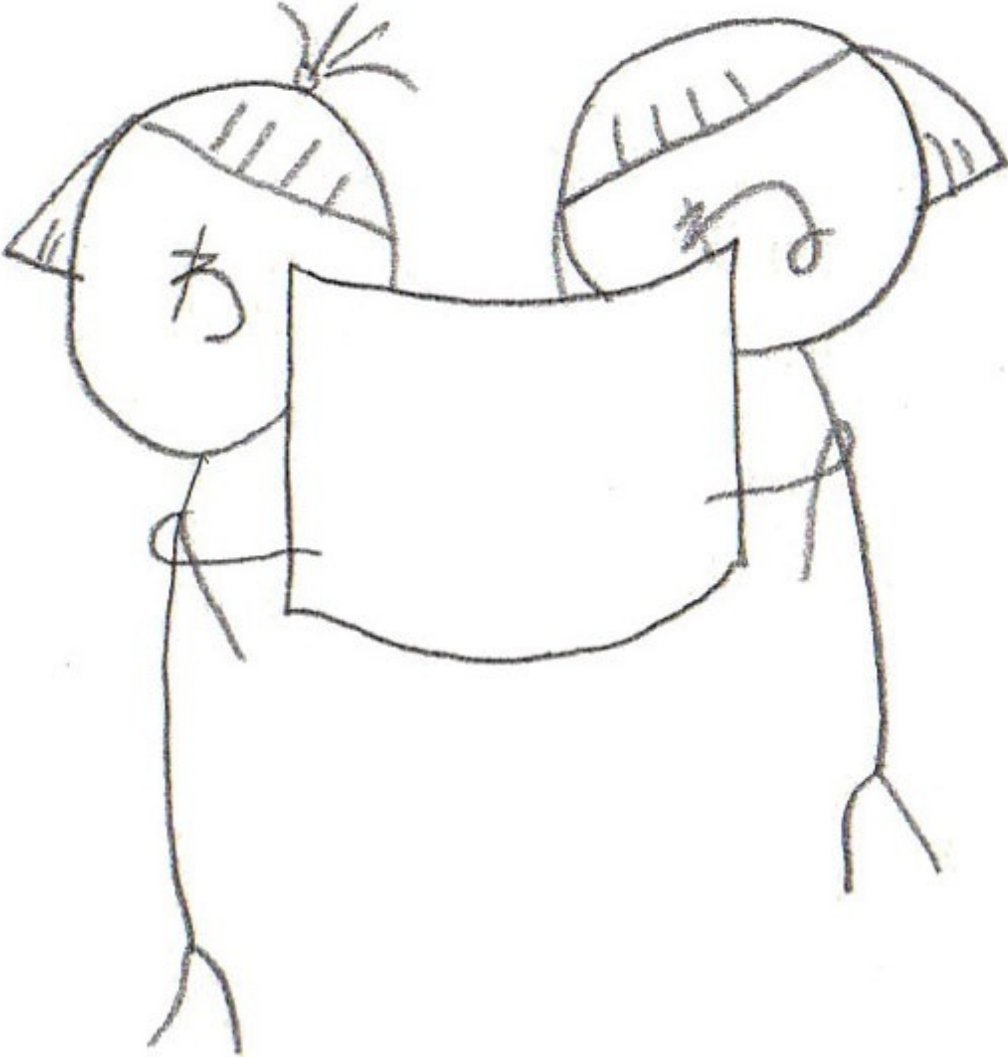

あー、あたし描いてない  
んだけど!!

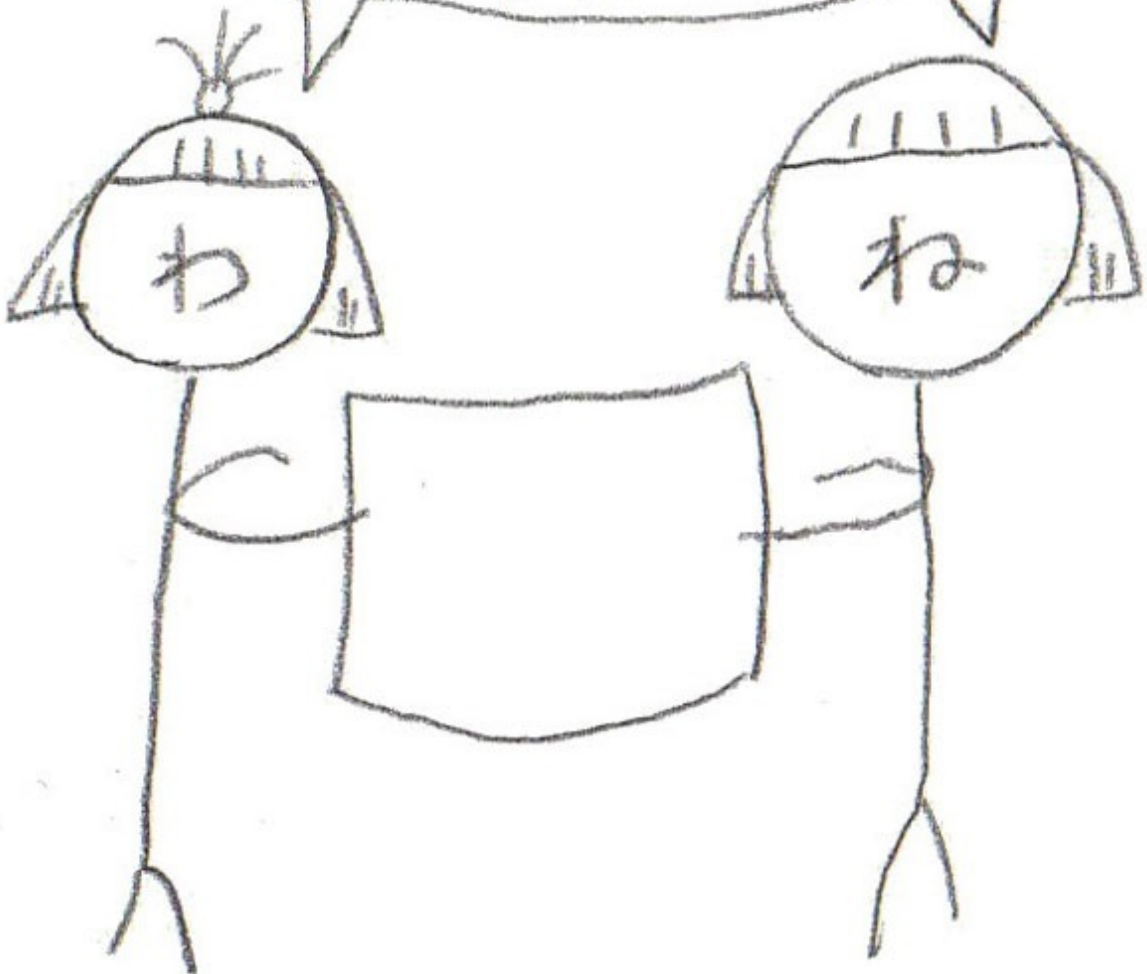

え？

え？

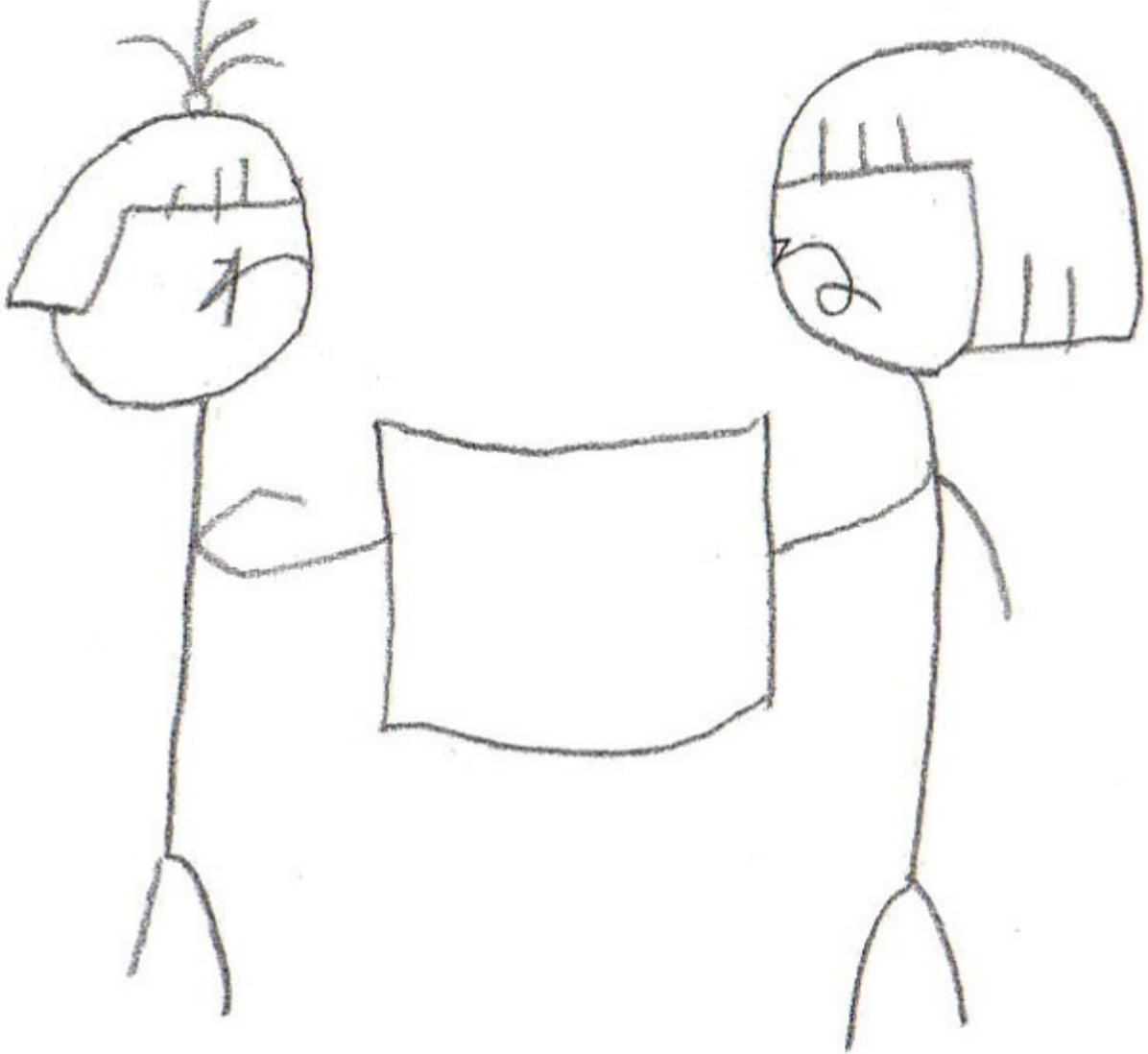





あたしでもないしー

これあたしじゃないしー

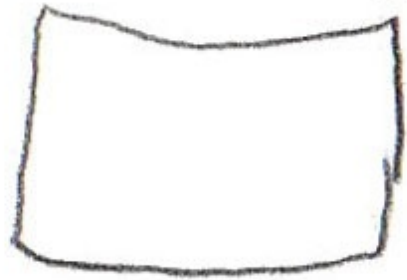

ふたご

双子はけんがをはじめた!!



その間<sup>あいだ</sup>にねる

次回、おたのしみ!!

③③ よこく...

いとくんは、何<sup>なに</sup>を<sup>か</sup>描いたのが?!

おしらせ

どうめいいと人

このつづきは、

『いと人間くん! 第十六』

にて、れんさい 致します。

どうぞ" たのしんで、

ごらんください。



