

フレイキーキャッチャー
ルアフレックスマン
スグダール

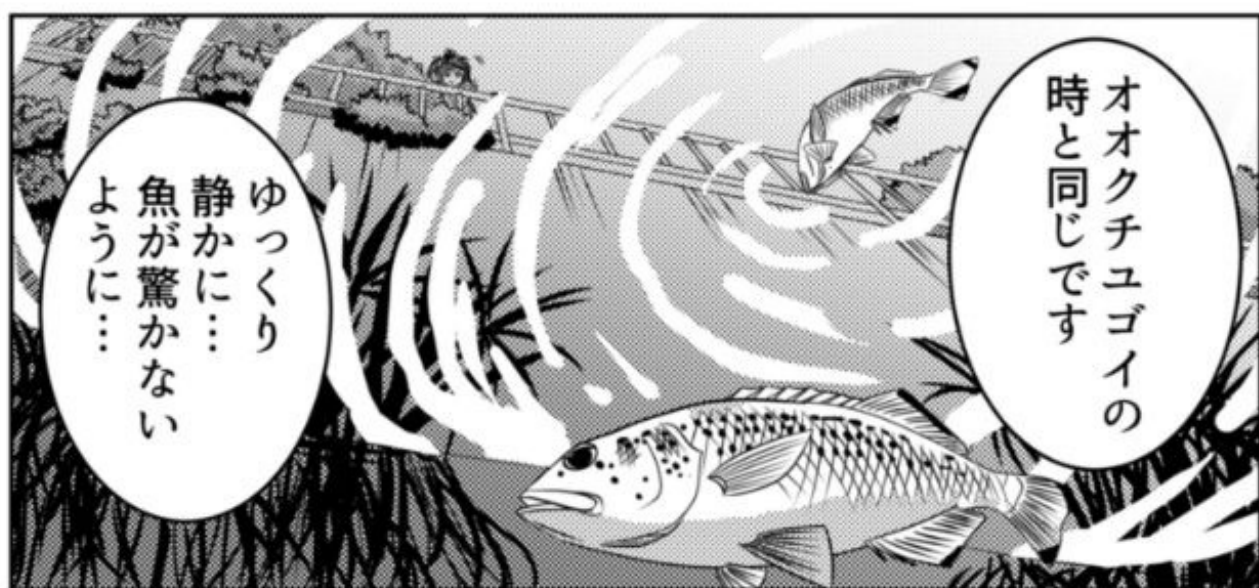

第22話 サザン・フラッドヘッド作戦Ⅲ



そういえば
砂浜で黒い服は
目だつちやい
ますよね〜

メイド服は
どこでも
目立ちますよ

ちよつと
お電話
します〜

まあや？

ヒントは
ミキ先輩の
おパンツ
ですよ〜

はあ?!

足元を見て
ください〜

カアア

マゴチの居場所
わかりました〜

ほんと!?

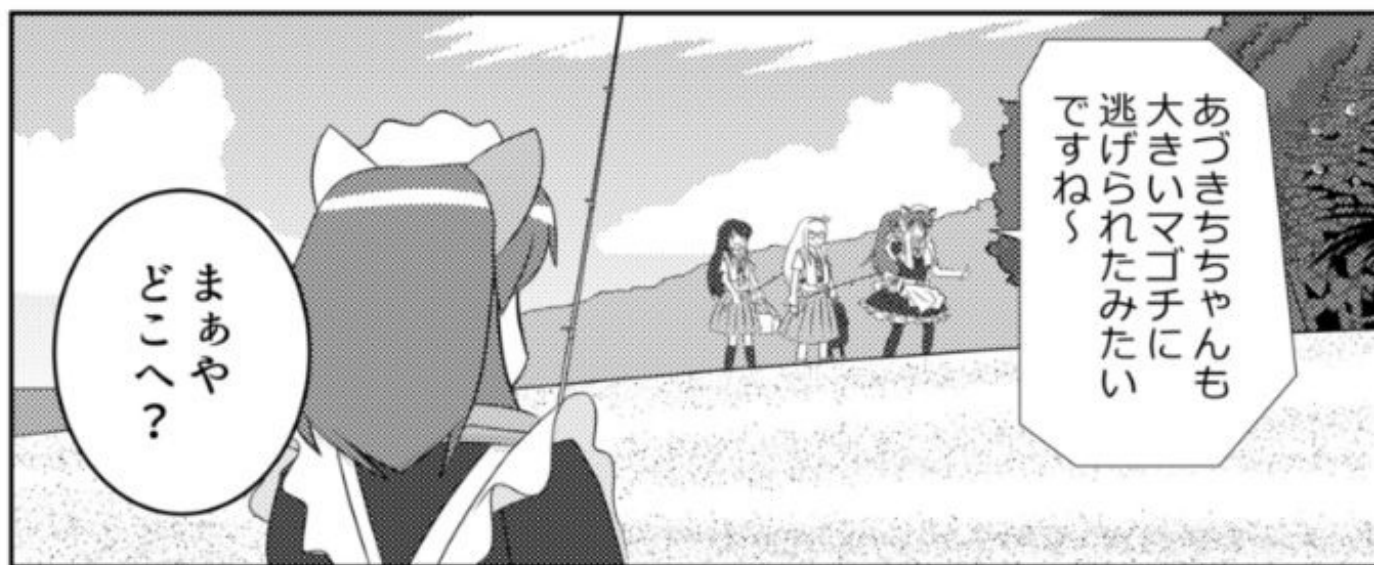







ウチらが使ってる先調子のカーボン竿は高反発で飛距離が出るしルアーに動きをつけやすい

フツキングも決まりやすいんだけどさ

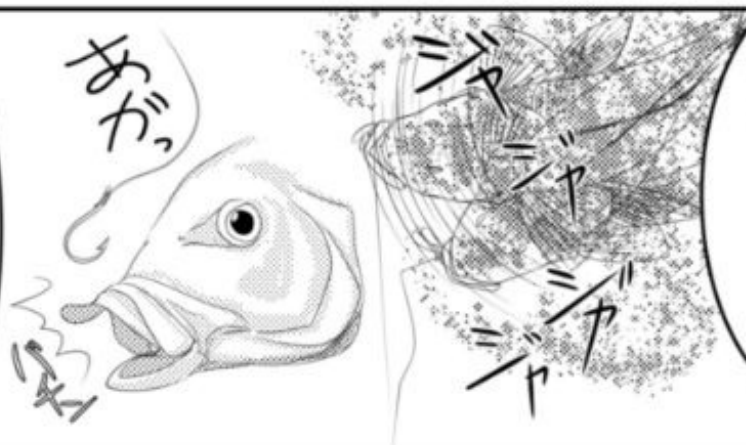

マゴチみたくヘッドシエイクする魚とか口切れする魚には硬すぎるのさ

道糸の問題もありそうですね



今主流のPEラインは伸びが少なく強く細いので

【PEライン】
ポリエチレン製の編み糸

飛距離が伸び高感度で強引なフアイトができます

強引なフアイトが必要となるミールバイなどには最適なラインなのですが



伸びがないのでマゴチのヘッドシエイクの影響をもらに受けてしまいます





盛り上がった
きたとこ
なんですが

私たち
そろそろ
学校なので…

もし
よかったら

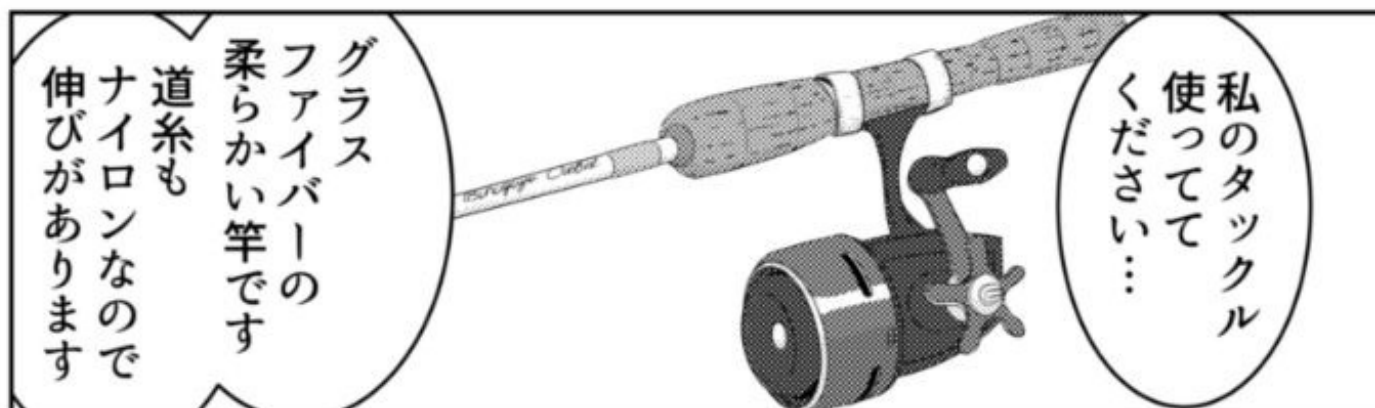

私のタックル
使ってて
ください…

グラス
ファイバーの
柔らかい竿です
道糸も
ナイロンなので
伸びがあります



男子も
ぶなっしーと
友達になり
たいんだよ

いえ…
あの…
そんな…



それに学校に
持っていくと
男子にからかわれ
ちゃうので…

この釣り竿
樺ヶ谷の？

これは…
その…

ぶなっしー
今度ルアー
教えてくれよ



カチカチ
山かよ!!

ボッ



今はもう
作られて
いない
そうです…

うちも
欲しい！
くれ！



このリール
ABUだっけ？
かっけえ！



ほんとに
やわらかっ
キヤステイング
難しそうだな

しかも短っ



大事な竿だろ
折ったら
大変じゃね？

グラスなので
そう簡単には
折れないと
思います…



やんばる
山原の森で
使うために
お父さんが
作ってくれた
釣り竿です

やっぱり
まあやが使うん
だよね？

いいん
ですか？



マゴチに
毒が
ある
この
言の
だれで
すか？

誰よりも
マゴチを
釣りがって
いたし

まあやは
キャストイングが
上手いからな

クセがあるグラス
ロッドでもキャスト
できるんじゃない？

やっぱり
バック
ラッシュ
します？

リールは
どう使うん
ですか？

使い方は
スピニングに
似ています…

この部分を
押すと…
糸が出ます

最初に糸を
引き出すには
カバーを
外します

古いリール
なので
ライン
ローラーが
ありません

この
突起に糸が
引っ掛かって
巻き取る
仕組みです

波打ち際で
テキサスリグは
ちよつと使い
にくかった
ですね

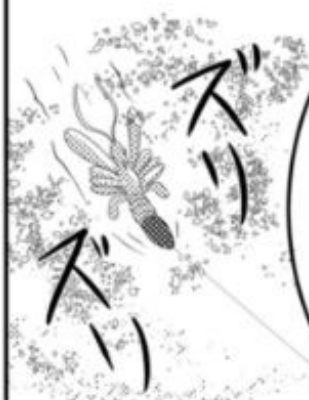

ルアーも
変えてみて
いいですか？



あづきちちゃん
がキスを釣った
のでキスみたい
な

【シャッドテール】

抵抗を受けて魚の
ように尻尾を振る。
シャッドについては
1巻を参照

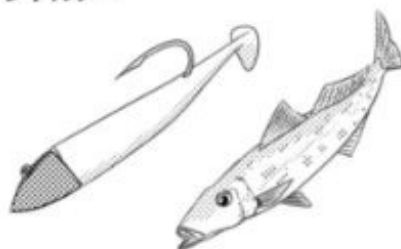
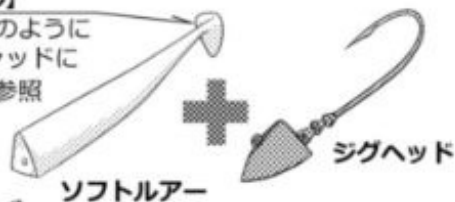

ジグヘッドに
シャッドテールの
ソフトルアーです
ね



沖繩のあらゆる
ルアーターゲットに
効果的な組み合わせ
ですよ



お刺身
期待してます！

準備
できましたあ！

それでは…





お姉さん達
戻ってきた!



そろり
そろり



へーき
へーき

お父^{とう}があとで
迎えにくるよ

あづきちちゃん
学校は?
遅刻しない?



だよー

それって遅刻と
関係なくない?



漁協の組合長
やってるんだよお

お父はね
素潜りがとっても
上手でさ



投げます
よ〜♪



危ない
ですね〜

耳を
かすめた…

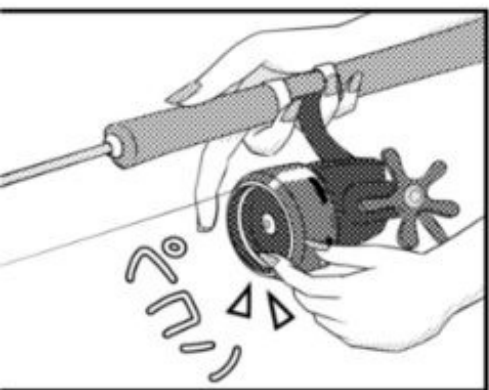

安全の
ためでも
あったん
ですね〜

さつきちゃん
が
低く投げるのは



ゆっくり
から〜

この投げ方
やったこと
ありますよ〜

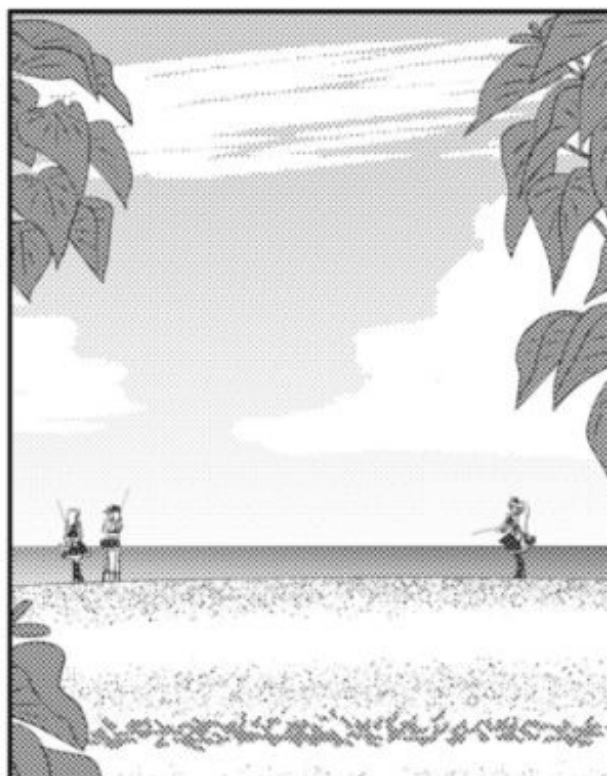

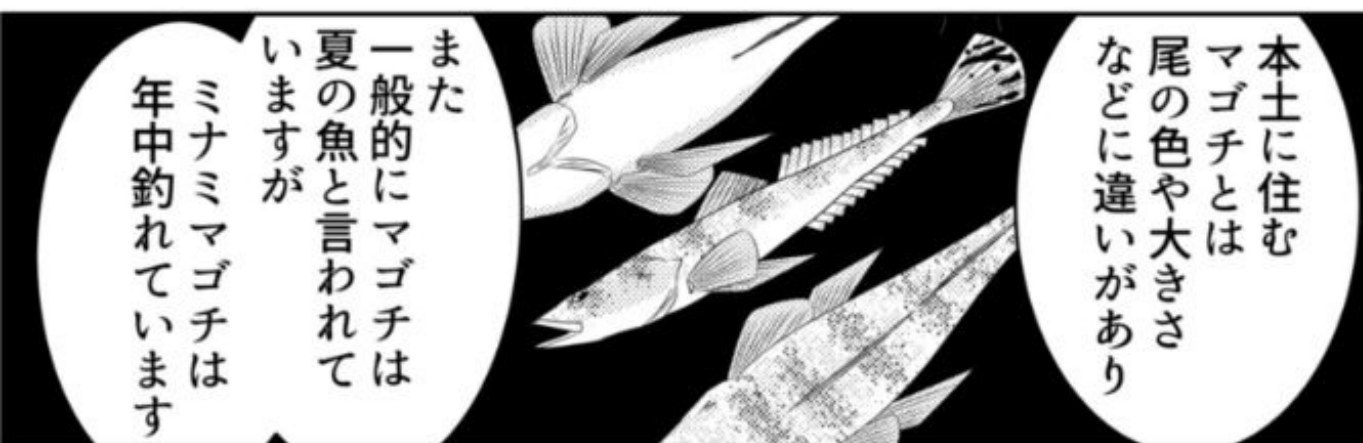

※2019年時点では正式な和名ではないが、本土のマゴチとの特徴の違いから
便宜上「ミナミマゴチ」と呼んでいるとのこと。(情報提供：環境省漫湖水鳥・湿地センター)

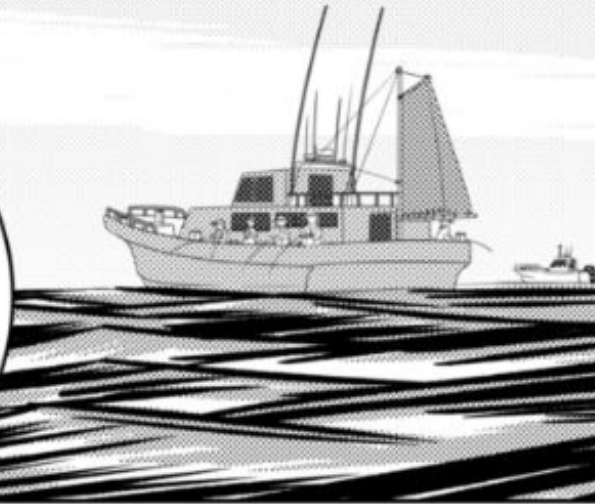

本土のマゴチは
深場に多く
船釣りも行われて
います

ミナミマゴチは
波打ち際や
川の汽水域など
浅いところにも
生息しています

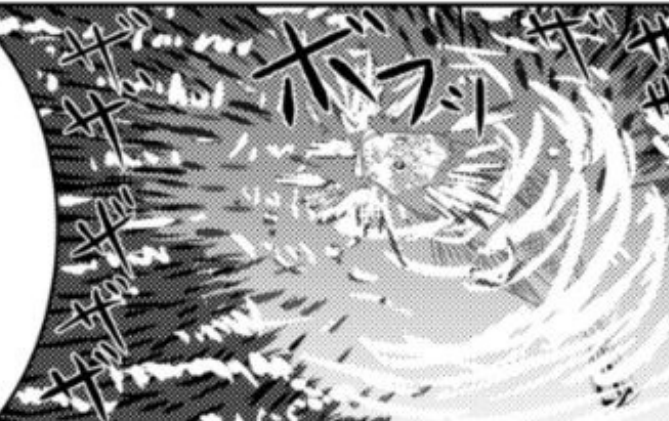

生息環境の違いも
魚の習性に関係
しているはず

海外では
マゴチのポイルが
見られる場所が
あるとか

よかった



条件が合えば
この沖縄でも
トツブゲームが
成りたつはずと
私は思いますよ

いつもの
みやさんだ

?



フッキング!
アワせてー!!

まあやさん!!



あれ?



思いっきり
あわせて!!

はいです!!





タツクルが
ヘツドシエイクを
無効化している
はずです！

根に潜る
魚ではないので
どンドン走らせて

ギャン
ギャン
ギャン
ギャン
ギャン



止まったら
巻いて寄せる
引っ張られたら
走らせる

これを慎重に
繰り返して
ください！

コッ
コッ
コッ
コッ



波にあわせて
砂浜に引きずり
上げてください！

ホッ
ニャニャ



フィッシュ
グリップで！

ガキ



重い
ですう…

また
タモ網
忘れた

あちゃ

プルプル

プルプル

ギッ
ギッ
ギッ
ギッ

やりましたあ!!

獲った!!

【ミナミマゴチ】79cm

スズキ目コチ科(カサゴ目に分類する場合もある)
沖縄方言名クチヌイユ 沖縄県記録は83cm(2019年現在)



ギガコチを釣った感想を一言!

わあ

80cmくらいありますね
もうすぐ
沖縄県記録
ですよ!



【期間限定無料】

ラッキーキャッツルアーフィッシングスクール第2 2話

サザン・フラッドヘッド作戦III

<http://p.booklog.jp/book/129868>



「ラッキーキャッツルアーフィッシングスクール」①②はKindleにて販売中♪
印刷版もありますよ。

しまこみ：<http://shimacomi.com/>

南国釣りコ：<http://tsurico.com/>

著者：しまこみ

著者プロフィール：<http://p.booklog.jp/users/shimacomi/profile>

電子書籍プラットフォーム：パプー (<http://p.booklog.jp/>)

運営会社：デザインエッグ株式会社